

**NEW**

**MURALI CONDENSING**  
con scambiatore in acciaio inox

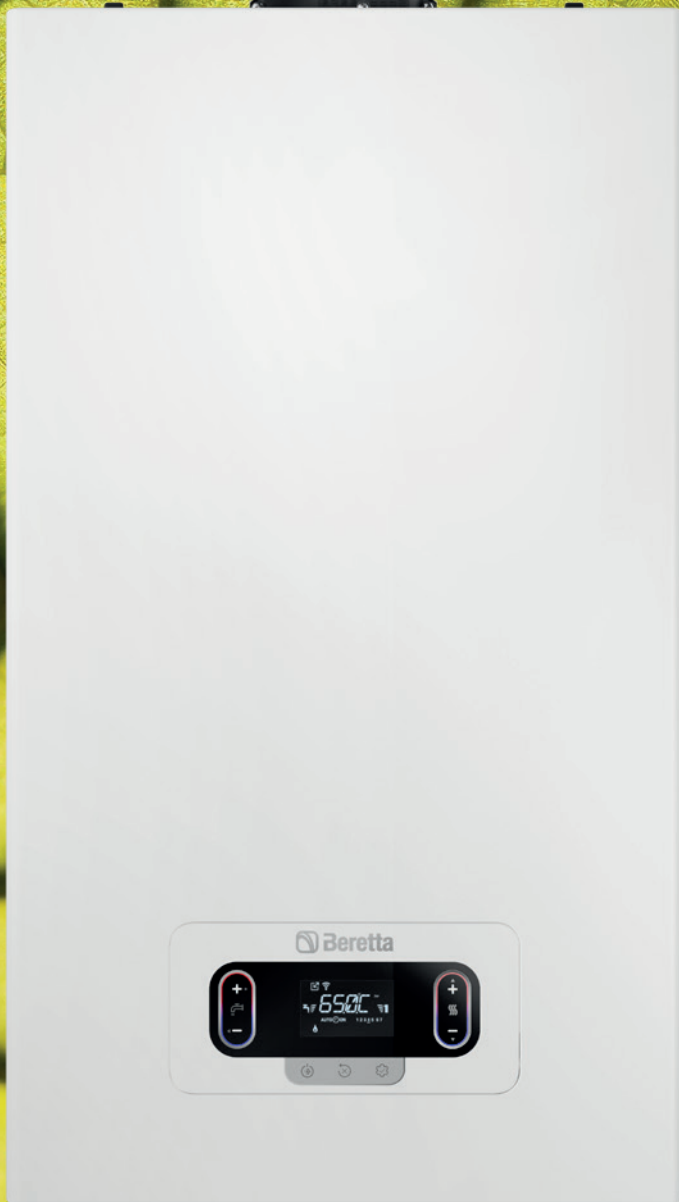

# M Y N W U T E E V O X

**archiproducts**  
AWARDS  
2023 WINNER

**archiproducts**  
AWARDS  
2023 WINNER  
SUSTAINABILITY

A Carrier Company

 **Beretta**  
Il clima di casa.



## LA GAMMA

La gamma MYNUTE EVO X è composta da 5 modelli, per soddisfare le diverse esigenze di comfort:

- **MYNUTE EVO X 20R** (solo riscaldamento)
- **MYNUTE EVO X 25C** (combinata)
- **MYNUTE EVO X 30C** (combinata)
- **MYNUTE EVO X 30R** (solo riscaldamento)
- **MYNUTE EVO X 35C** (combinata)

Grazie al sistema adattivo ACC non sono necessari codici dedicati in caso di GPL, perché MYNUTE EVO X è in grado di adattare automaticamente il proprio funzionamento al tipo di carburante. Tutti i modelli sono inoltre certificati per l'utilizzo con aria propanata.

# MYNUTE EVO X

INNOVAZIONE ED EFFICIENZA,  
PER UN NUOVO STANDARD DI  
COMFORT.



**ALTE  
PRESTAZIONI**



**OTTIMO COMFORT  
ACS**



**NUOVA INTERFACCIA  
DIGITALE TOUCHPAD**



**FUNZIONAMENTO  
SILENZIOSO**



**DESIGN  
COMPATTO**



**FACILE INSTALLAZIONE  
E MANUTENZIONE**

MYNUTE EVO X RAPPRESENTA LA PIU' RECENTE EVOLUZIONE DI MYNUTE, UNA DELLE FAMIGLIE DI CALDAIE MURALI BERETTA PIÙ RAPPRESENTATIVE IN TERMINI DI AFFIDABILITÀ E PRESTAZIONI.

Profondamente rinnovata nella tecnologia e nel design, MYNUTE EVO X presenta **diversi vantaggi rispetto alla serie precedente: dall'ampio intervallo di modulazione 1:10 su tutti i modelli, al nuovo scambiatore di calore in acciaio inox con rinnovato sistema di combustione adattiva, fino al nuovo touch control**, solo per citare i principali.

Comune denominatore dell'intera gamma è la **ricerca tecnologica finalizzata al risparmio energetico, offrendo al contempo un comfort più elevato**: dal funzionamento silenzioso alle prestazioni, molte sono le caratteristiche migliorative di MYNUTE EVO X, che l'utente non mancherà di apprezzare. La nuova gamma si presenta con **linee estetiche completamente rinnovate, dal carattere moderno ed evoluto**, che si armonizzano facilmente nei diversi contesti residenziali, sia nella sostituzione che nella nuova edilizia.

Inoltre, come tutte le caldaie Beretta di nuova generazione, MYNUTE EVO X è orientata al futuro: è infatti **già predisposta al funzionamento con miscele di gas naturale e idrogeno fino al 20%**, contribuendo così a ridurre l'impatto ambientale e le emissioni delle caldaie a condensazione nei prossimi anni.



PER UN FUTURO  
SOSTENIBILE

HYDROGEN  
READY  
20%

## ALTA EFFICIENZA E RISPARMIO ENERGETICO

- ✓ **STESSE DIMENSIONI SULL'INTERA GAMMA. PERSINO IL MODELLO DA 35 KW HA UNA PROFONDITÀ DI SOLI 275 MM!**

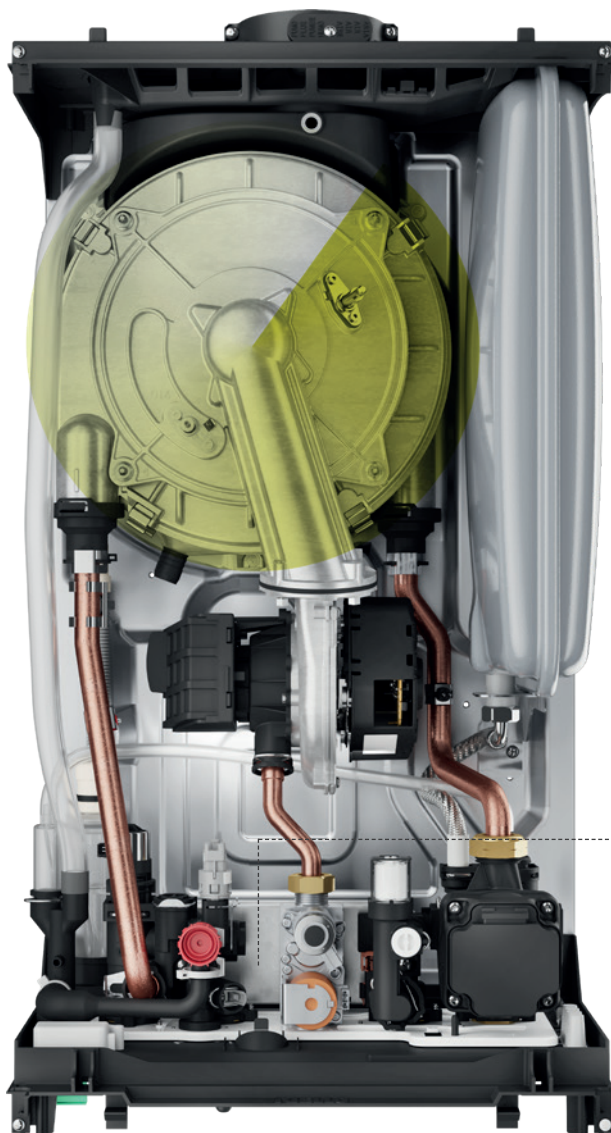
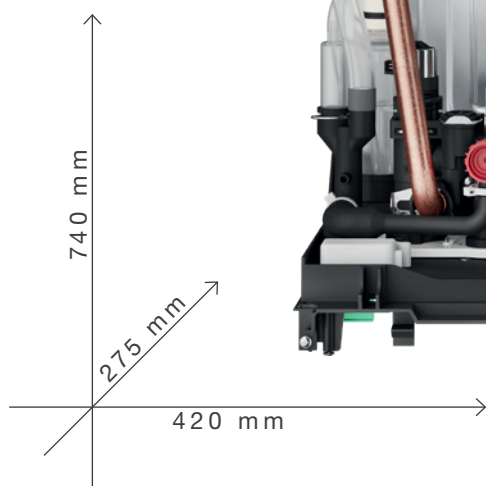

- **NUOVO SCAMBIATORE DI CALORE IN ACCIAIO INOX CON CONTROLLO ADATTATIVO DELLA COMBUSTIONE ACCOMPLETAMENTE RINNOVATO**

- **SCAMBIATORE DI CALORE A PIATTE PER ACQUA CALDA SANITARIA AD "ALTE PRESTAZIONI" SVILUPPATO INTERNAMENTE**



- **NUOVA FLANGIA FUMI CON COLLARE DI SICUREZZA A RAPIDO SERRAGGIO**
- **BASSE EMISSIONI DI NOx: CLASSE 6 (EN 15502)**
- **AMPIO RAPPORTO DI MODULAZIONE 1:10 SU TUTTA LA GAMMA, PER UN ELEVATO RISPARMIO ENERGETICO**
- **EFFICIENZA ENERGETICA 93%**
- **VASO DI ESPANSIONE LATERALE DA 9 LITRI**

- **COPERTURA SUPERIORE E MENSOLA INFERIORE REALIZZATE CON NUOVI MATERIALI CO-STAMPATI PER FAVORIRE LA DURATA E LA RESISTENZA**
- **NUOVO CIRCOLATORE DIGITALE MODULANTE A BASSO CONSUMO ENERGETICO**
- **NUOVO GRUPPO IDRAULICO CON SEQUENZA DI CONNESSIONI DI TIPO DIN PER UNA FACILE SOSTITUZIONE**



**SCAMBIATORE  
DI CALORE IN  
ACCIAIO INOX**



**ALTA EFFICIENZA**



**ACQUA CALDA A  
TEMPERATURA  
STABILE**



**FUNZIONAMENTO  
SILENZIOSO**



**FACILE DA  
MANEGGIARE E  
TRASPORTARE**



**INSTALLAZIONE  
FACILE E VELOCE**



**ACCESSO FRONTALE  
AI COMPONENTI**



**HYBRID READY**

## NUOVO CONTROLLO ELETTRONICO ADATTIVO DELLA COMBUSTIONE



MYNUTE EVO X è dotata di un nuovissimo sistema di controllo intelligente della combustione ACC (Active Combustion Control), in **grado di adattarsi automaticamente al carburante (metano, GPL, ecc.)** senza l'utilizzo di codici specifici o kit di conversione accessori. Questo innovativo e sofisticato controllo della combustione consente **l'autoregolazione della combustione, eliminando la necessità di calibrazione iniziale.** Il sistema ACC è inoltre in grado di adattare la caldaia per funzionare con diverse configurazioni di gas, diverse lunghezze di tubi e a diverse altitudini (entro i limiti di progettazione consentiti). L'ACC è inoltre in grado di effettuare l'autodiagnosi per tenere **la combustione sempre sotto controllo**, con emissioni costantemente al di sotto dei limiti normativi.

### SCAMBIATORE DI CALORE A PIASTRE ACS "AD ALTE PRESTAZIONI"

Lo scambiatore di acqua calda sanitaria MYNUTE EVO X "ad alte prestazioni", sviluppato e prodotto internamente, offre un **comfort eccellente, oltre a un rapido raggiungimento della temperatura di set point e alla stabilità della temperatura durante il prelievo.**

### FUNZIONAMENTO SILENZIOSO

Grazie anche ai nuovi materiali introdotti, **MYNUTE EVO X si distingue per la silenziosità di funzionamento**, caratteristica migliorativa rispetto alla precedente gamma omonima e particolarmente apprezzabile nel caso di installazione della caldaia all'interno dell'abitazione. Infatti, il livello di potenza sonora si attesta tra i 45 db(A), per il modello 30C, fino a 48 db(A) per il modello 20R.

### FACILITÀ DI INSTALLAZIONE E MANUTENZIONE

Il sistema ACC semplifica l'installazione. In fase di prima accensione **la nuova caldaia non necessita di taratura** ed è sufficiente selezionare tramite interfaccia il tipo di gas combustibile utilizzato dalla caldaia, se diverso da quello predefinito (gas metano). Le **dimensioni ridotte ed il peso leggero rendono il prodotto facilmente trasportabile durante l'installazione.** L'**accessibilità frontale ai componenti** facilita inoltre la manutenzione del prodotto da parte del tecnico incaricato, velocizzandone i tempi di intervento.

### INTEGRABILITÀ NEI SISTEMI IBRIDI

MYNUTE EVO X è integrabile nei sistemi multi-energia Beretta (gas/elettricità e rinnovabili), attraverso l'offerta degli accessori della piattaforma Hi, Comfort.

## ELEGANTE INTERFACCIA DIGITALE TOUCHPAD

### COMUNICAZIONE ATTRAVERSO ICONE



MYNUTE EVO X presenta una **nuova interfaccia digitale touchpad caratterizzata da un design accattivante**, in linea con gli attuali standard estetici.

Progettato con particolare attenzione alla facilità d'uso, il pannello di controllo di MYNUTE EVO X consente di **accedere a tutte le impostazioni e ai parametri della caldaia e del sistema** con un semplice "touch" su sette punti della sua superficie.

Ogni touch attiva un **buzzer** che genera un feedback acustico a conferma dell'operazione avvenuta. Il **display HMI da 2,8"** comunica con l'utente e l'installatore attraverso le icone, consentendo una comprensione immediata della funzione visualizzata.





Hi, Comfort



## HI, COMFORT T300\* L'EVOLUZIONE DEL COMFORT

La nuova generazione di caldaie a condensazione Beretta evolve verso soluzioni sempre più integrate di comfort, per offrire un contributo effettivo alla transizione energetica in termini di utilizzo responsabile dell'energia.

**MYNUTE EVO X inaugura la compatibilità con Hi, Comfort T300**, il nuovo controllo ambiente dal design elegante e moderno, che **integra funzioni evolute, fino alla gestione, anche da remoto, di un sistema ibrido.**

\*disponibile dal 2° quadrimestre 2024.



# HI, COMFORT T300\*. ANCHE PER SISTEMI IBRIDI

La caldaia MYNUTE EVO X è compatibile con Hi, Comfort T300, il nuovo controllo ambiente evoluto, con gateway integrato, che può gestire fino a 3 zone attraverso le schede di espansione e, nel caso di installazione ibrida, opera da vero e proprio System Manager, per un'ottimizzazione dei consumi. Il tutto anche via **App Hi, Comfort**. Hi, Comfort T300 è compatibile con caldaie e pompe di calore Beretta di ultima generazione per la gestione ottimizzata del comfort domestico anche in impianti ibridi. La grafica dello schermo di Hi, Comfort T300 è completamente nuova, di facile lettura e non stanca la vista. Le icone sono auto-esplicative mentre l'alberatura dei menu rispetta la tradizionale logica configurativa di Beretta.

## GENERAZIONE

## PERIFERICHE DI DISTRIBUZIONE



NB Hi, Comfort T300 è compatibile con i prodotti dell'offerta Beretta per sistemi ibridi

\*disponibile dal 2° quadrimestre 2024.



## NUOVI ACCESSORI PER UN COMFORT SU MISURA

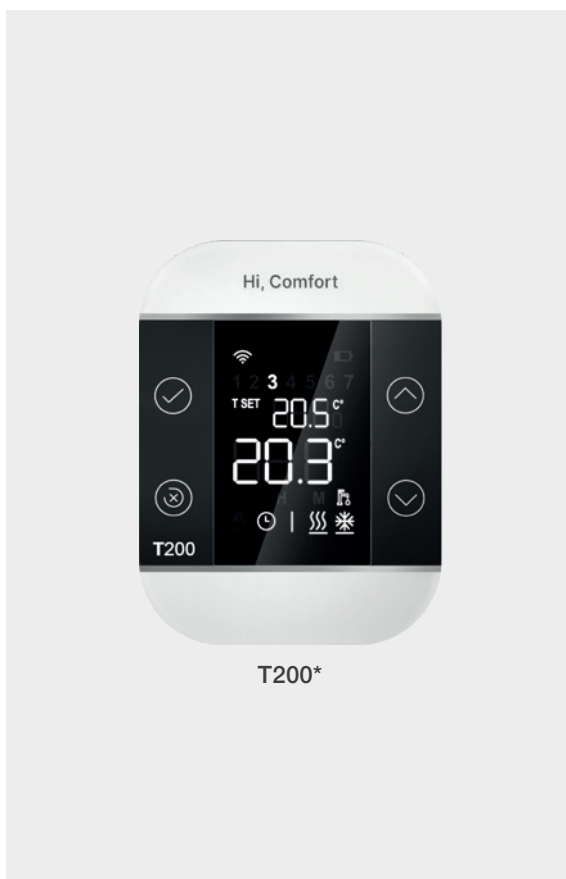

**MYNUTE EVO X** è compatibile anche con le nuove soluzioni della piattaforma **Hi, Comfort**, disponibili come accessori, che permettono di gestire il benessere residenziale in maniera semplice e intuitiva via App.

Il termostato **Hi, Comfort T200\***, in abbinamento in RF al controllo ambiente evoluto **Hi, Comfort T300**, permette un controllo ottimale del comfort all'interno di ogni stanza dell'abitazione. Dotato di un design innovativo e della tecnologia a tasti touch per la navigazione nei menu, offre una duplice soluzione installativa: a muro, oppure, tramite supporto dedicato, appoggiato su qualunque mobile della stanza. È inoltre compatibile con **Hi, Comfort App**.

Infine, la nuova gamma **MYNUTE EVO X** nasce predisposta per la **Smart key K100**, un accessorio della piattaforma **Hi, Comfort** pensato per le caldaie Beretta di ultima generazione. La chiavetta connette a internet la caldaia senza dover cambiare il termostato già installato (anche se ON/OFF). Attraverso l'App proprietaria **Hi, Comfort**, è possibile programmare da cellulare o tablet il profilo d'uso del riscaldamento, conoscere lo stato di funzionamento della caldaia, modificarne i parametri ed attivare funzioni speciali di produzione di acqua calda sanitaria.



CONNESSIONE FACILE E VELOCE,  
INSERENDO LA SMART KEY K100  
NELL'APPOSITO CONNETTORE

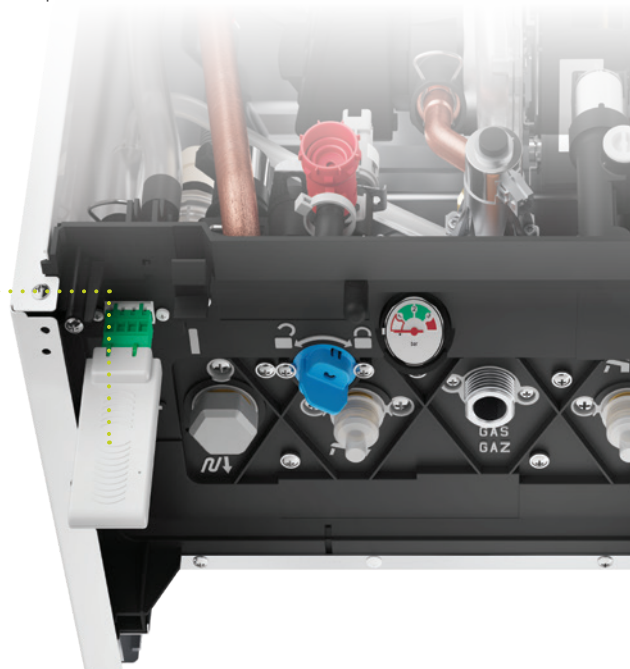

**Hi, Comfort**

PER APPROFONDIMENTI SULLE SOLUZIONI **Hi, Comfort**  
CONSULTARE IL SITO [www.hi-comfort.com](http://www.hi-comfort.com)

\*disponibile dal 2° quadrimestre 2024.

## NUOVO IMBALLO, SOSTENIBILE E RICICLABILE

Il costante impegno di Beretta nel creare soluzioni di riscaldamento attente alle persone e all'ambiente si estende ora anche al packaging. MYNUTE EVO X, come tutte le caldaie Beretta di nuova generazione, è **confezionata in cartone certificato FSC, privo di plastica e completamente riciclabile**, un ulteriore contributo alla riduzione dell'impatto ambientale dei nostri prodotti.

**L'IMBALLO IN CARTONE DI MYNUTE EVO X "È REALIZZATO CON UNA MISCELA DI MATERIALI PROVENIENTI DA FORESTE CERTIFICATE FSC, MATERIALI RICICLATI E/O LEGNO CONTROLLATO FSC".**

*L'FSC (Forest Stewardship Council) è attualmente "il sistema di certificazione forestale più accreditato al mondo in termini di numero di certificati emessi, robustezza dei criteri di certificazione e aziende coinvolte nei processi."*



**CONSUMI RIDOTTI**



**IMBALLAGGIO SENZA PLASTICA**



**HYDROGEN-READY  
20%**



**BUSTA COMPOSTABILE**



**RISPARMIO ENERGETICO**



**RICICLABILITÀ DEL PRODOTTO**

L'imballo di MYNUTE EVO X è "plastic free", in quanto la plastica degli elementi comunemente utilizzati per le confezioni è stata completamente rimossa e sostituita con materiali biodegradabili.

L'imballo di MYNUTE EVO X diventa anche un **veicolo di comunicazione**, finalizzato a informare e sensibilizzare l'utente sull'importante tema del rispetto dell'ambiente. Su entrambi i lati della scatola una sequenza di icone, simbolicamente affiancate da una foglia stilizzata, illustrano quelle caratteristiche di MYNUTE EVO X e del suo imballo che contribuiscono a ridurre l'impronta di carbonio del prodotto.

### RICICLABILITÀ DEL PRODOTTO

Una particolare attenzione è posta anche al riciclo del prodotto a fine vita, attraverso la dichiarazione dell'indice di riciclabilità del prodotto, pari al 78 %\* per MYNUTE EVO X, un indicatore che esprime il grado di recupero dei materiali, le cosiddette Materie Prime Secondarie (MPS), utili per essere riutilizzate nella produzione di nuovi beni, contribuendo così alla riduzione dell'impatto ambientale.

\* L'indice di riciclabilità del prodotto è stato ricavato da stime interne basate su uno studio condotto nel 2022 sulla caldaia a condensazione Residence 25 Kis, Modello 20139525 (AEE DOMESTICA appartenente al Raggruppamento R4 della normativa RAEE secondo il D.Lgs. 49/2014) da parte di Ecoped, il Consorzio Italiano per la Gestione dei Rifiuti di Apparecchiature Elettriche ed Elettroniche (RAEE), Pile e Accumulatori (Ri.P.A.) e Apparecchiature Sportive e per il Tempo Libero.

# IL FUTURO PIÙ SOSTENIBILE INIZIA ORA

La gamma MYNUTE EVO X è progettata per funzionare con miscele di gas naturale e idrogeno, fino a un massimo del 20%: un primo importante passo verso gli obiettivi di sostenibilità ambientale, nel processo di decarbonizzazione avviato dall'Unione Europea.

**ROADMAP VERSO L'IDROGENO AL 100%**  
E c'è di più. Beretta punta ora all'utilizzo dell'idrogeno puro come fonte energetica completamente priva di CO<sub>2</sub>. A questo scopo, la nuova gamma MYNUTE EVO X è stata testata per essere in grado di funzionare con una combustione al 100% di idrogeno attraverso un kit di conversione, attualmente in fase di sviluppo nei nostri laboratori.



## IL CICLO DI UTILIZZO DELL'IDROGENO

L'idrogeno è un gas sicuro e pulito, disponibile in enormi quantità in natura. Miscelato con il gas naturale in un rapporto compreso tra il 20 e l'80%, l'idrogeno permette di generare calore e acqua calda, contribuendo a ridurre al minimo le emissioni inquinanti. Dalla combustione di ossigeno e idrogeno, e nella quantità di quest'ultimo, si genera vapore acqueo: in questo modo l'idrogeno torna ad essere acqua, la sua fonte più comune, e viene reintrodotta in natura.

- Disponibilità in grandi quantità
- Produzione con metodi sostenibili e a basso impatto da fonti rinnovabili, come l'energia eolica, fotovoltaica e da biomassa
- Riduzione delle emissioni
- Opportunità di contribuire al processo di decarbonizzazione.

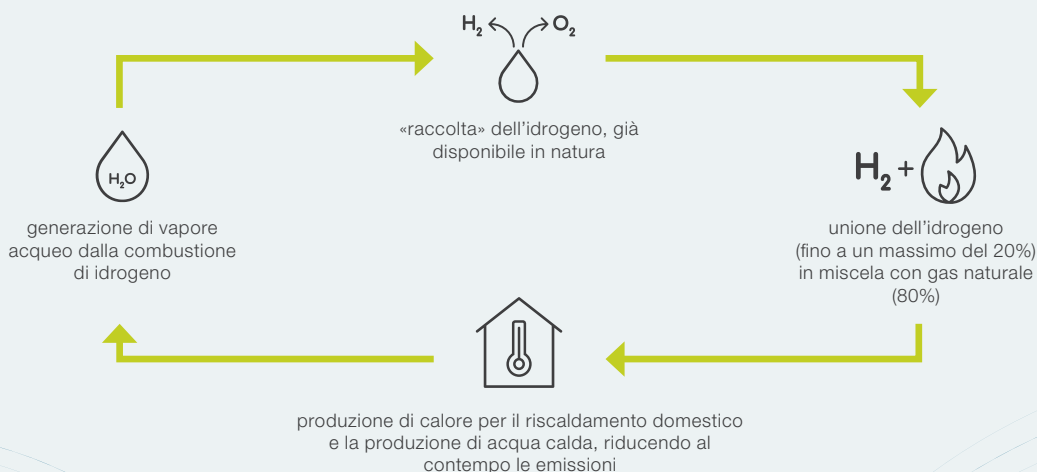

## VERSATILITÀ E FLESSIBILITÀ

MYNUTE EVO X SI DISTINGUE PER LA VERSATILITÀ E FLESSIBILITÀ IN TERMINI DI APPLICAZIONI INSTALLATIVE, GRAZIE ALL'AMPIA OFFERTA DI KIT ACCESSORI DEDICATI CHE METTE A DISPOSIZIONE.

Compattezza, peso ridotto e grado di protezione elettrica IPX5D permettono a MYNUTE EVO X di essere **installata con facilità non solo all'interno dell'abitazione, ma anche all'esterno (in luogo parzialmente protetto) e a incasso in box**. Il prodotto è ideale anche per la sostituzione, favorita dalla disponibilità di kit accessori di conversione, nel caso la caldaia da sostituire non sia fornita di attacchi DIN.



INSTALLAZIONE  
UNIVERSALE

FACILITÀ DI  
INTEGRAZIONE

FACILITÀ DI  
SOSTITUZIONE

MYNUTE EVO X dispone di **un'offerta di accessori molto ampia, dalla fumisteria agli accessori idraulici, meccanici ed elettrici, fino alla copertura sottocaldaia**, per armonizzare l'integrazione in ambiente indoor. Di seguito elenchiamo solo alcune novità rappresentative dell'offerta, consultabile per intero a catalogo.

### ACCESSORI IDRAULICI



### ACCESSORI FUMISTERIA



### ACCESSORI ELETTRICI



### ACCESSORI MECCANICI

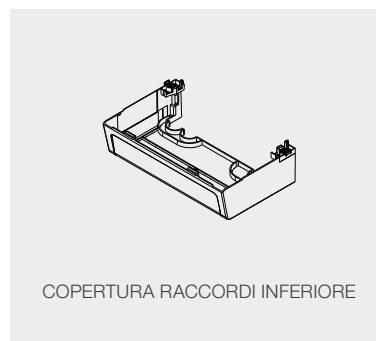

# TOTALE TRANQUILLITÀ E ZERO PENSIERI



“BluEdge Easy Comfort Service” è un Piano di Manutenzione comprensivo di Estensione di Garanzia studiato insieme alla rete di Assistenza Tecnica Autorizzata Beretta che prevede:

- ESTENSIONE DELLA GARANZIA PER ULTERIORI 8 ANNI PER LE CALDAIE\*
- CONTROLLO PERIODICO ANNUALE

Difendiamo la tua Tranquillità con un servizio manutenzione annuale comprensivo di Estensione di Garanzia e manutenzione periodica, per offrirti efficienza, costanza delle prestazioni e affidabilità del prodotto a lungo termine. Negli interventi coperti da garanzia sono inclusi il diritto di chiamata, la manodopera e i ricambi necessari.

## BLUEDGE EASY COMFORT SERVICE TI OFFRE:

- **SICUREZZA:** un controllo regolare rende il prodotto più sicuro e affidabile.
- **SERietà:** trasparenti riguardo alla spesa annuale prevista per il piano di manutenzione, senza sorprese.
- **DURATA:** i controlli periodici favoriscono la durata nel tempo.
- **FLESSIBILITÀ:** di anno in anno è possibile scegliere se rinnovare il piano di manutenzione.
- **RISPARMIO:** ridotti consumi, mantenendo l'efficienza del prodotto.
- **TRANQUILLITÀ:** il servizio copre la manutenzione annuale, ogni eventuale intervento di riparazione

## PER SAPERNE DI PIÙ

Per maggiori dettagli su BluEdge Easy Comfort Service contatta il SAT Beretta, il nostro Servizio Clienti, oppure visita il nostro sito [www.berettaservice.it](http://www.berettaservice.it)

BluEdge Easy Comfort Service, il nuovo piano di manutenzione comprensivo di estensione di garanzia, non pregiudica i diritti del consumatore previsti dalla legge, ed in particolare i diritti spettanti al consumatore in forza della garanzia legale gratuita di 2 anni di cui agli articoli 128 e ss. del Codice del Consumo. Il consumatore avrà pertanto la facoltà per i primi due anni dall'acquisto del prodotto di far valere i diritti allo stesso spettanti in base alla Garanzia Legale nei confronti del venditore. Per i Clienti business, la Garanzia Legale nei confronti del venditore ha invece una durata di 1 anno dall'acquisto del prodotto. \*Per il Cliente Business, l'estensione della garanzia sarà di ulteriori 9 anni. Pertanto, anche il Cliente Business beneficerà di una garanzia di 10 anni totali. Condizioni generali di vendita disponibili al seguente link: <https://www.berettaclima.it/condizioni-general-di-vendita/>.

**Nota bene:** il servizio è limitato alla sola caldaia con esclusione di eventuali componenti di sistema e dei collegamenti idraulici, elettrici, all'impianto e degli scarichi.



Disponibile per le caldaie murali residenziali di gamma media e alta.

(manodopera e ricambi) coperto da garanzia, e diritto di chiamata.

- **AFFIDABILITÀ:** ricambi originali controllati dal costruttore.
- **RISPETTO DELLE NORME:** effettuazione di tutte le operazioni di manutenzione annuale sul tuo prodotto come obbligatoriamente previste, a fini di sicurezza e del corretto funzionamento del prodotto stesso anche ai sensi del DPR 74/13 e successive modificazioni, dal costruttore.

## DISEGNI TECNICI

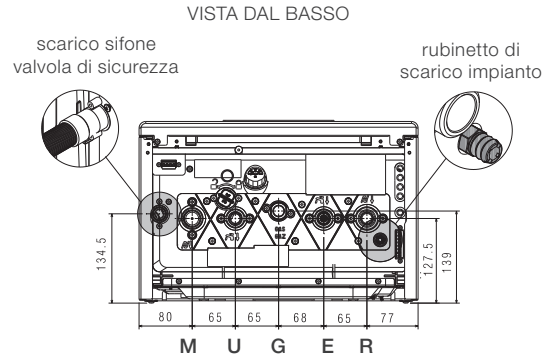
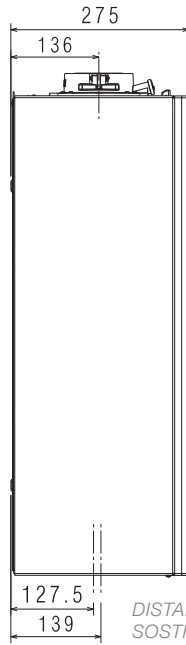
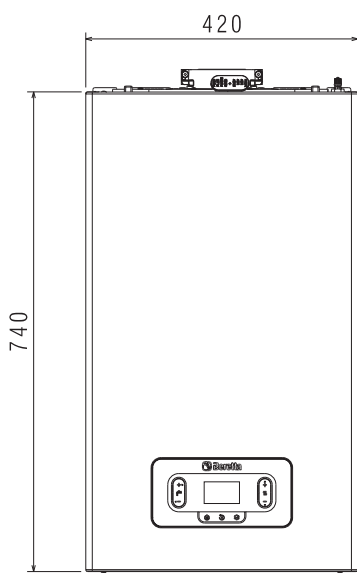

### CONNESSIONI IDRAULICHE DIN

- M** MANDATA    **U** USCITA ACS    **G** GAS  
**E** ENTRATA AFS    **R** RITORNO

DISTANZA DEGLI ATTACCHI DAL MURO STUDIATA PER UNA FACILE SOSTITUZIONE, ANCHE SU SEQUENZA DI ATTACCHI DIVERSA

### SMONTAGGIO DELLA FLANGIA FUMI

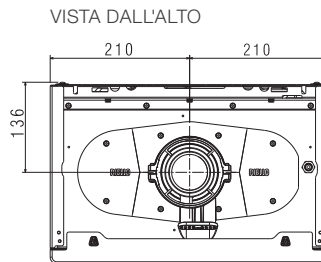
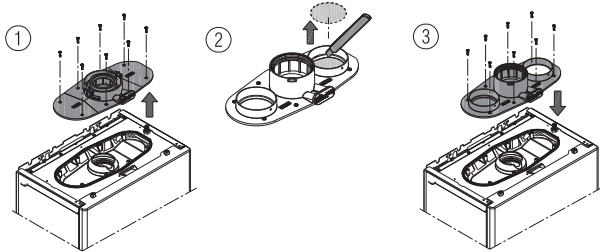

## CONFIGURAZIONI SCARICO FUMI

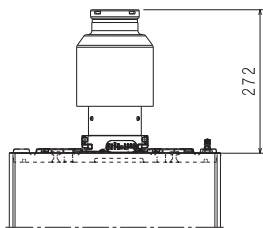

B23P-B53P

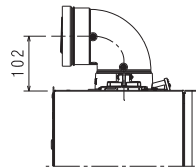

CONCENTRICO Ø60-100 mm

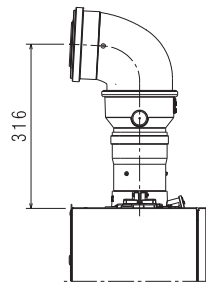

CONCENTRICO Ø80-125 mm

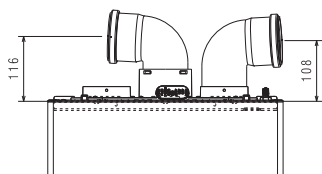

SISTEMA SDOPPIATO Ø80-80 mm

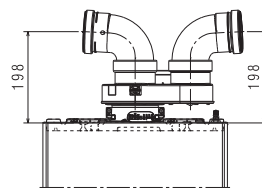

SISTEMA SDOPPIATO Ø80-80 mm  
CON ADATTATORE

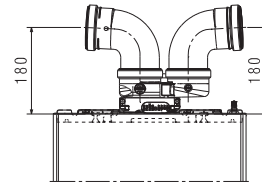

SISTEMA SDOPPIATO Ø80-80 mm  
CON ADATTATORE COMPATTO

# DATI TECNICI



## SPECIFICHE ETICHETTA ENERGETICA (in accordo alla Direttiva ErP)

	UdM	25 C	30 C	35 C	20 R(*)	30 R(*)
Classe di efficienza energetica stagionale del riscaldamento		A	A	A	A	A
Classe di efficienza energetica del sanitario		A	A	A	-	-
Potenza nominale secondo ErP	p <sub>nominal</sub> kW	20	24	29	20	29
Efficienza energetica stagionale del riscaldamento	η <sub>s</sub> %	93	93	93	93	93
<b>POTENZA TERMICA UTILE</b>						
Alla potenza termica nominale e a regime di alta temperatura (**)	P4 kW	19,5	24,4	29,3	19,5	29,3
Al 30% potenza termica nominale e a regime di bassa temperatura (***)	P1 kW	6,5	8,2	9,8	6,5	9,8
<b>EFFICIENZA UTILE</b>						
Alla potenza termica nominale e a regime di alta temperatura (**)	η <sub>4</sub> %	87,9	87,9	87,9	87,9	87,9
Al 30% potenza termica nominale e a regime di bassa temperatura (***)	η <sub>1</sub> %	98,0	98,0	97,9	98,0	97,9
<b>CONSUMI ELETTRICI AUSILIARI</b>						
A pieno carico	el <sub>max</sub> W	30,0	31,1	44,3	30	44,3
A carico parziale	el <sub>min</sub> W	12,2	13,3	13,6	12,2	13,6
In modalità Stand-by	PSB W	3,7	3,7	3,7	3,7	3,7
<b>ALTRI PARAMETRI</b>						
Perdite termiche in modalità Stand-by	P <sub>stby</sub> W	29,9	35,2	35,2	29,9+	35,2
Consumo energetico annuo	Q <sub>HE</sub> GJ	60,0	76,0	91,0	60,0	91,0
Livello potenza sonora, all'interno	LWA dB	48,0	45,0	47,0	48,0	47,0
Emissioni NOx	NOx mg/kWh	22,0	20,0	35,0	22,0	35,0
<b>PER GLI APPARECCHI DI RISCALDAMENTO COMBINATI</b>						
Profilo di carico dichiarato		XL	XL	XL	/	/
Efficienza energetica dell'ACS	%	85	85	87	/	/
Consumo giornaliero energia elettrica	Q <sub>elec</sub> kWh	0,173	0,138	0,102	/	/
Consumo giornaliero di combustibile	Q <sub>fuel</sub> kWh	23,014	23,010	22,524	/	/
Consumo annuo energia elettrica	AEC kWh	38	30	22	/	/
Consumo annuo di combustibile	AFC GJ	17	17	17	/	/
<b>ALTRE SPECIFICHE TECNICHE</b>						
Portata termica riscaldamento (max-min)	kW	20,0- 2,5	25,0- 3,0	30,0-3,5	20,0-2,5	30,0-3,5
Portata termica ACS nominale (max-min)	kW	25,0-2,5	30,0- 3,0	34,9-3,5	20,0-2,5	34,9-3,5
Tensione di alimentazione	V-Hz	230-50	230-50	230-50	230-50	230-50
Grado di protezione	IP	IPX5D	IPX5D	IPX5D	IPX5D	IPX5D
Classe NOx		6	6	6	6	6
<b>RISCALDAMENTO</b>						
Pressione-temperatura massima	bar-°C	3-90	3-90	3-90	3-90	3-90
Pompa: massima prevalenza disponibile (alla portata di 1000 l/h) (****)	mbar	400	400	400	400	400
Capacità vaso espansione a membrana	l	9	9	9	9	9
<b>SANITARIO</b>						
Pressione massima	bar	8	8	8	/	/
Produzione ACS a T= 25°C / 30°C / 35°C	l/min	14,3/11,9/10,2	17,2/14,3/12,3	20,0/16,7/14,3	/	/
Portata ACS minima	l/min	2	2	2	/	/
<b>COLLEGAMENTI IDRAULICI e GAS</b>						
Pressione nominale gas (G20-G31)	mbar	20-37	20-37	20-37	20-37	20-37
Mandata-Ritorno riscaldamento / Entrata gas	Ø	3/4"	3/4"	3/4"	3/4"	3/4"
Entrata - Uscita sanitario / Mandata - Ritorno bollitore	Ø	1/2"	1/2"	1/2"	3/4"	3/4"
<b>DIMENSIONI, PESO</b>						
Dimensioni caldaia (AxPxL)	mm	740x275x420	740x275x420	740x275x420	740x275x420	740x275x420
Peso netto	kg	29	30	30	28	29
<b>FUMISTERIA E SCARICO FUMI</b>						
Lunghezza max per scarico concentrico (Ø60-100 mm)	m	10	8	8	10	8
Lunghezza max per scarico sdoppiato (Ø80 + 80 mm)	m	69+69 (A)	36+36 (B)	36+36 (B)	69+69 (A)	36+36 (B)

(\*) I modelli 'Solo riscaldamento' sono forniti con valvola a tre vie. Il rubinetto di riempimento non è disponibile.

(\*\*) Regime alta temperatura significa: 60°C Ritorno e 80°C Mandata caldaia.

(\*\*\*) Regime di bassa temperatura: per caldaie a condensazione 30°C, per caldaie a bassa temperatura 37°C, per altri apparecchi di riscaldamento 50°C di temperatura di ritorno.

A) fino a 75+75 m con sdoppiatore orientabile disponibile come accessorio

B) fino a 39+39 m con sdoppiatore orientabile disponibile come accessorio

(\*\*\*\*) Dato non confermato al momento della stampa del presente documento

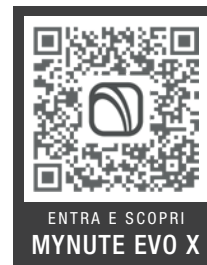

BLUEDGE EASY COMFORT SERVICE è un nuovo piano di manutenzione, comprensivo di Estensione di Garanzia di ulteriori 8 anni (per le caldaie murali di gamma media e alta), che non pregiudica i diritti del Consumatore previsti dalla legge ed in particolare i diritti spettanti al Consumatore in forza della Garanzia Legale gratuita di 2 anni, di cui agli articoli 128 e ss. del Codice del Consumo.

Il consumatore avrà pertanto la facoltà per i primi due anni dall'acquisto del prodotto di far valere i diritti allo stesso spettanti in base alla Garanzia Legale nei confronti del venditore. Per i Clienti business, la Garanzia Legale nei confronti del venditore ha invece una durata di 1 anno dall'acquisto del prodotto.

**SCOPRI TUTTI I DETTAGLI DELLE FORMULE DI ESTENSIONE DI GARANZIA  
CONVENZIONALE CHIEDENDO AL TUO CENTRO ASSISTENZA TECNICA  
AUTORIZZATO, OPPURE VISITANDO IL SITO  
[www.berettaservice.it/estensione-garanzia](http://www.berettaservice.it/estensione-garanzia)**

**Il Servizio Clienti Beretta è a Vostra disposizione  
contattando il seguente numero:**

**0442 548901\***

**Attivo 24/24 h, 7 giorni su 7, per servizi informativi automatici  
e con operatore da Lunedì - Venerdì: 8.00 - 19.00**

\* Al costo di una chiamata da rete fissa secondo il piano tariffario previsto dal proprio operatore.

