

**POMPA DI CALORE**  
aria-acqua split a basamento in R32



# HYDRO UNIT M



## HYDRO UNIT M

### LA NUOVA POMPA DI CALORE IDRONICA ARIA-ACQUA DI BERETTA CON CIRCOLATORE A BASSO CONSUMO

Le pompe di calore HYDRO UNIT M sono idonee per riscaldamento, raffrescamento e produzione di acqua calda sanitaria e sono disponibili in 14 modelli con potenza da 4kW fino a 30kW. Equipaggiate con compressore Twin Rotary con tecnologia DC-Inverter, hanno un campo di funzionamento compreso nell'intervallo di temperatura  $-25^{\circ}\text{C}/+43^{\circ}\text{C}$  e consentono di raggiungere una temperatura di riscaldamento fino a  $65^{\circ}\text{C}$  (4-16kW)/  $60^{\circ}\text{C}$  (18-30kW). Il Controllo Remoto Evoluto di serie permette l'abbinamento ad una caldaia Beretta per avere un maggiore comfort sul sanitario e sul riscaldamento.

## INCENTIVI E DETRAZIONI, UN MOTIVO IN PIÙ PER SCEGLIERE HYDRO UNIT M

Le pompe di calore HYDRO UNIT M sono in possesso delle caratteristiche tecniche che consentono di beneficiare - ai requisiti previsti dalla legge - dei seguenti incentivi statali:

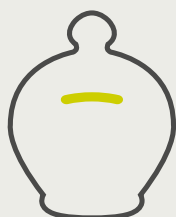
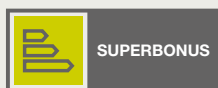

## EFFICIENZA E SOSTENIBILITÀ

Le pompe di calore della serie HYDRO UNIT M utilizzano il gas refrigerante R32, un gas con un Potenziale di Riscaldamento Globale (GWP) inferiore rispetto ai tradizionali gas utilizzati. La progettazione di un nuovo circuito sigillato per i gas fluorurati, l'impiego del gas R32, i ridotti volumi di carico, le minori emissioni di CO<sub>2</sub> e l'aumento dell'efficienza energetica sono le caratteristiche che differenziano HYDRO UNIT M e ne aumentano la sostenibilità ambientale.



## BASSI CONSUMI E ALTA EFFICIENZA, I PUNTI DI FORZA



### GAS REFRIGERANTE R32

L'utilizzo del gas refrigerante R32, con basso Potenziale di Riscaldamento Globale (GWP) e minori emissioni di CO<sub>2</sub>.



### PRESTAZIONI EFFICIENTI

La gamma offre potenze da 4kW a 30kW, con risposta veloce alle richieste e ridotti consumi energetici che garantiscono la classe energetica A+++ / A++<sup>(1)</sup> fino a 35°C e A++ / A+<sup>(1)</sup> fino a 55°C<sup>(\*)</sup>.



### COMFORT PER TUTTE LE STAGIONI

Le pompe di calore monoblocco HYDRO UNIT M sono progettate per fornire riscaldamento, raffrescamento e acqua calda sanitaria, offrendo comfort in tutte le stagioni



### CERTIFICAZIONE HP KEYMARK

La progettazione risponde ai requisiti della certificazione europea volontaria HP KEYMARK.



### SILENZIOSITÀ

Il basso livello di rumorosità è garantito dagli accorgimenti costruttivi impiegati e può essere ulteriormente ridotto grazie alla programmazione in Modalità silenziosa, a disposizione del cliente.



### AMPIA GAMMA

HYDRO UNIT M si distingue per l'ampiezza di gamma che comprende 14 modelli di cui 7 monofase (da 4kW a 16kW) e 7 trifase (da 12kW a 30kW) per rispondere alle più svariate esigenze impiantistiche



### FUNZIONE ANTIGELO

La pompa di calore HYDRO UNIT M è prevista per l'installazione all'esterno e dotata della funzione ANTIGELO per la protezione dell'intero circuito idraulico. Questa funzione programmabile dal cliente, si attiva automaticamente ogni volta che la temperatura dell'acqua nel sistema scende al di sotto di un valore preimpostato, garantendo la salvaguardia dell'intero impianto.



### FACILE E FLESSIBILE

Installare HYDRO UNIT M è facile grazie al kit idronico che viene fornito con il monoblocco e che contiene tutti i componenti essenziali.

HYDRO UNIT M è flessibile grazie alla sua capacità di rispondere alle reali necessità degli ambienti da servire.

<sup>(\*)</sup> La classe energetica dipende del modello

<sup>(1)</sup> Il range della classe di efficienza energetica di questa categoria di prodotti è compreso tra D e A+++.

# CLASSE ENERGETICA A+++<sup>(1)</sup> O A++<sup>(1)</sup>

## PERCHÉ SCEGLIERE HYDRO UNIT M

- ▶ Perché **RISPETTA L'AMBIENTE** sfruttando l'energia ottenuta dalle fonti rinnovabili
- ▶ Perché lavora in **CLASSE A+++<sup>(1)</sup>** massima, grazie all'installazione in impianti a bassa temperatura
- ▶ Perché garantisce **STABILITÀ DI SERVIZIO** erogando acqua fino a 65°C in un ampio intervallo di temperature operative (da -25°C a +43°C)
- ▶ Perché risponde in maniera flessibile alle **ESIGENZE DELL'AMBIENTE DI INSTALLAZIONE**
- ▶ Perché **AUMENTA L'EFFICIENZA ENERGETICA** degli edifici in cui è installato, abbassandone i costi di gestione e aumentandone il valore economico

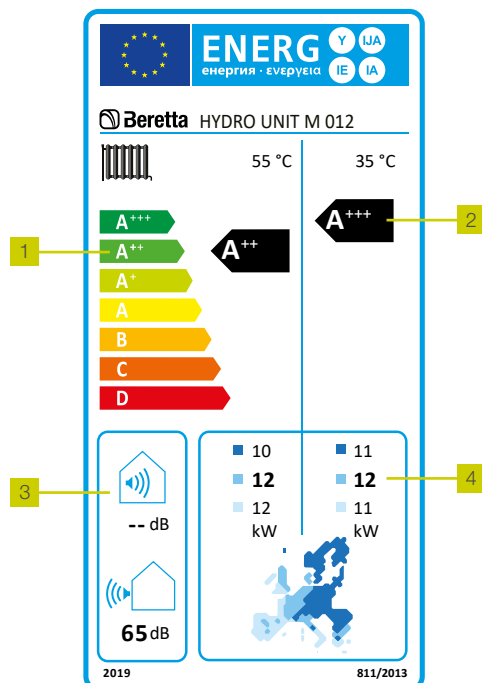

L'entrata in vigore della Direttiva Europea ErP (26.09.2015) prevede che anche le pompe di calore, come gli altri generatori per la produzione di riscaldamento e acqua calda sanitaria, siano classificati attraverso l'apposita etichetta energetica indicante la classe. L'etichettatura obbligatoria fornisce una maggior trasparenza sulle caratteristiche dei prodotti che potranno essere facilmente comparati favorendo l'utente nella ricerca di quelli con efficienza maggiore.

Le pompe di calore Beretta con classe energetica A+++ / A++<sup>(\*)</sup> (35°C) o A++ / A+<sup>(\*)</sup> (55°C) permettono di ottenere il massimo risparmio energetico ed aumentare il valore dell'edificio.



- 1 Classe di efficienza energetica del riscaldamento a 55°C
- 2 Classe di efficienza energetica del riscaldamento a 35°C
- 3 Livello di potenza sonora all'esterno<sup>(\*)</sup>
- 4 Potenza termica nominale a 55°C e a 35°C in condizioni climatiche medie, fredde e calde<sup>(\*)</sup>

<sup>(\*)</sup> I valori possono differire in funzione del modello  
<sup>(1)</sup> Il range della classe di efficienza energetica di questa categoria di prodotti è compreso tra D e A+++.

## FUNZIONAMENTO A CICLO ALTERNATO: ALTA AFFIDABILITÀ, STABILITÀ E DURATA

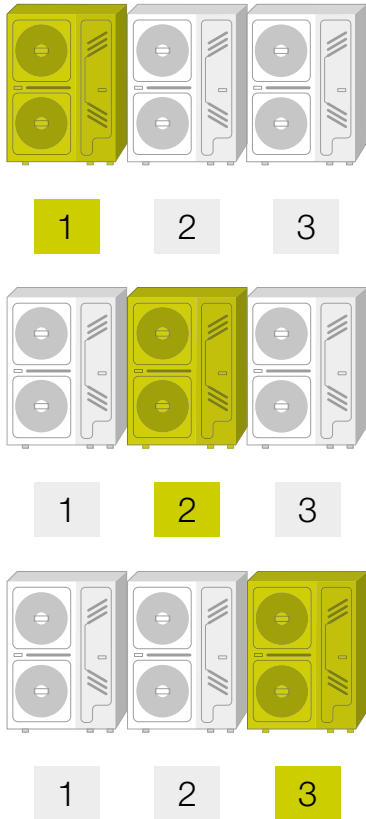

➤ **ALTA AFFIDABILITÀ**

il sistema a cascata ripartisce in modo uniforme il carico di lavoro su tutte le pompe di calore aumentandone l'affidabilità

➤ **MAGGIORE STABILITÀ E DURATA**

in un sistema a cascata, tutte le unità funzionano a ciclo alternato per mantenere stabilità di potenza erogata e la stessa durata di funzionamento.

## ASSISTENZA E MANUTENZIONE FACILI

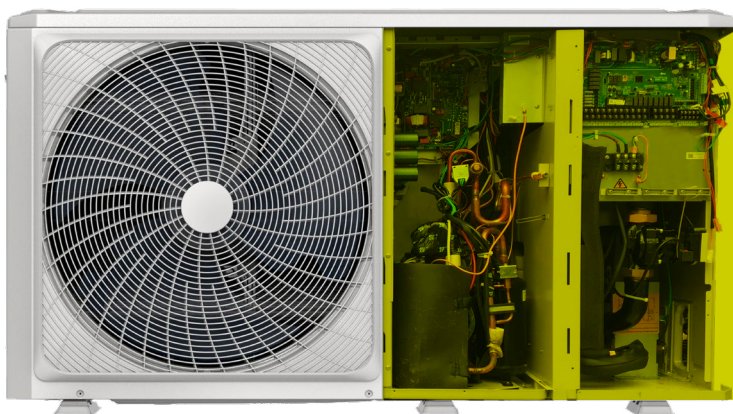

➤ **TUTTI I COMPONENTI IDRONICI E REFRIGERANTI SONO FACILMENTE ACCESSIBILI DALLA PARTE ANTERIORE RIMUOVENDO I PANNELLI PER UNA FACILE ASSISTENZA E MANUTENZIONE**

## INSTALLARE PIÙ HYDRO UNIT M

- ▶ HYDRO UNIT M offre la possibilità di collegare tra loro fino a sei unità per le esigenze di riscaldamento, raffrescamento e acqua calda sanitaria di piccoli condomini e contesti light commercial. Ciascuna delle unità risponde singolarmente alle richieste dell'ambiente in cui è installata.

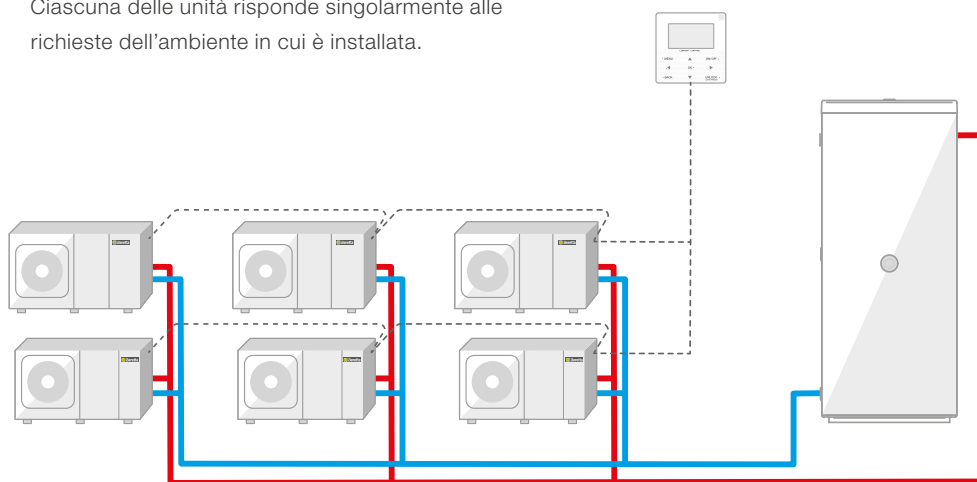

## TECNOLOGIA: ELEMENTI FUNZIONALI

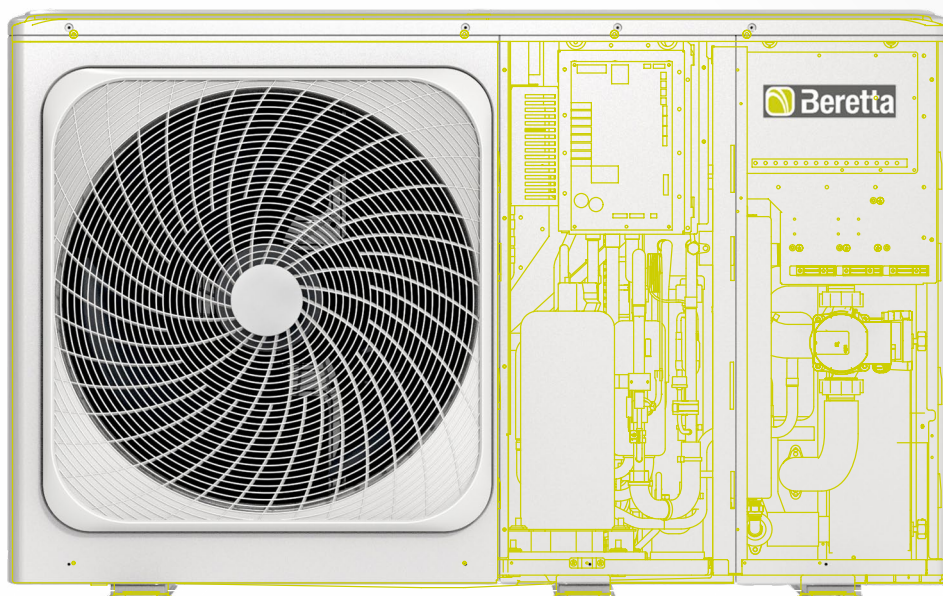

- **SCHEDA DI CONTROLLO INVERTER**  
massimizza la potenza in condizioni di carico critiche e fornisce stabilità ed efficienza ai carichi parziali
- **SCAMBIATORE DI CALORE** a piastre in acciaio AISI 316: protetto con isolamento anticondensa a celle chiuse offre una elevata efficienza di scambio termico
- **SCHEDA DI CONTROLLO** dei parametri operativi analizza costantemente la temperatura ambiente e la temperatura dell'acqua per attivare i diversi componenti e soddisfare il fabbisogno
- **MODULO IDRONICO** comprensivo di circolatore a basso consumo, vaso d'espansione, valvola di sfiato automatico e valvola di sicurezza
- **VALVOLA D'ESPANSIONE ELETTRONICA**  
ottimizza in ogni situazione il flusso del fluido refrigerante
- **COMPRESSORE TWIN ROTARY** Il design del Sistema Inverter che include il compressore rotativo doppio DC, il motore del ventilatore e la pompa assicura un controllo preciso della velocità del motore per la giusta potenza necessaria per adattarsi perfettamente al carico reale e risparmiare energia
- **VENTILATORE** Speciale design della pala e del suo bordo che permette di ottimizzare la superficie di flusso migliorando l'efficienza e riducendo il rumore della ventola
- **BATTERIA DI SCAMBIO TERMICO** con superficie estesa e alette in alluminio



## OTTIMA SILENZIOSITÀ

### › DUE LIVELLI DI MODALITÀ SILENZIOSA

Il basso livello di rumorosità è garantito dagli accorgimenti costruttivi impiegati e può essere ulteriormente ridotto grazie alla programmazione in Modalità silenziosa, a disposizione dell'utente.

Attraverso il controllo remoto evoluto, in dotazione standard con l'impianto, l'utente può selezionare due livelli di silenziosità per il massimo comfort.



## GESTIRE FACILMENTE L'IMPIANTO

### CONTROLLO REMOTO EVOLUTO

Questo modulo, presente in ogni installazione HYDRO UNIT M, dispone di un display multilingue e permette di:

- gestire fino a sei unità collegate in cascata
- attivare le funzioni programmate quali la funzione Antigelo e la funzione Vacanze, per la serenità della famiglia.



### MODULO DI GESTIONE REC10MH

Pensato per le applicazioni full-electric e hybrid residenziale, questo modulo viene installato all'interno dell'abitazione e consente all'utente una facile gestione dell'intero impianto. Se l'impianto è dotato di un sistema di distribuzione Hybrid residenziale, REC10MH permette di gestire il sistema multizona per ottimizzare il funzionamento dell'impianto. Il modulo è dotato di display a colori e di menù multilingua.



### USB

Ogni HYDRO UNIT M è dotato di una porta USB a cui collegare la memoria flash USB per aggiornare il firmware dell'unità.



## UNA VASTA GAMMA DI ACCESSORI

HYDRO UNIT M PUÒ ESSERE CORREDATO DI ALCUNI ACCESSORI CHE LO RENDONO ADATTO ALLE DIVERSE TIPOLOGIE DI INSTALLAZIONE:

### ➤ MODULO DI GESTIONE REC10MH

per la gestione completa di impianti full-electric e hybrid residenziale

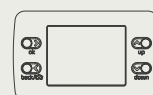

### ➤ VALVOLA DI DERIVAZIONE DA 1"¼

disponibile anche nel kit della resistenza del serbatoio di accumulo

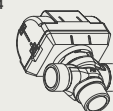

### ➤ SONDA DI TEMPERATURA

permette di gestire il funzionamento della temperatura per i serbatoi di bilanciamento o la temperatura di mandata a 2 zone o temperatura del circuito solare



### ➤ ACCUMULATORE INERZIALE: 50L (4-16KW) O 100L (18-30KW)

progettato per l'installazione con HYDRO UNIT M

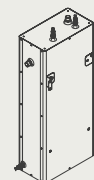

### ➤ RESISTENZA SUPPLEMENTARE

per aumentare velocità di risposta dell'impianto alle richieste dell'ambiente di installazione. Disponibile nelle versioni 2kW fino a 6kW monofase e trifase



### ➤ RESISTENZA SERBATOIO DI ACCUMULO

gestita dal modulo REC10MH, con potenza di 2,2 kW monofase, include la valvola di derivazione a tre vie e la sonda del serbatoio di accumulo



# TOTALE TRANQUILLITÀ E ZERO PENSIERI

## Total Comfort

“Total Comfort Service” è un Piano di Manutenzione comprensivo di Estensione di Garanzia studiato insieme alla rete di Assistenza Tecnica Autorizzata Beretta che prevede:

- ESTENSIONE DELLA GARANZIA PER ULTERIORI 3 ANNI\*
- CONTROLLO PERIODICO ANNUALE

Ci prendiamo cura della Tranquillità dell'utente con un servizio manutenzione annuale comprensivo di Estensione di Garanzia e manutenzione periodica, per offrire efficienza, costanza delle prestazioni e affidabilità del prodotto a lungo termine. Negli interventi coperti da garanzia sono inclusi il diritto di chiamata, la manodopera e i ricambi necessari.

### TOTAL COMFORT SERVICE TI OFFRE:

- **SICUREZZA:** un controllo regolare rende il prodotto più sicuro e affidabile.
- **SERIETÀ:** chiaro quanto spende l'utente, una volta l'anno, nessuna sorpresa.
- **DURATA:** i controlli periodici favoriscono la durata nel tempo.
- **RISPARMIO:** ridotti consumi, mantenendo l'efficienza del prodotto.
- **TRANQUILLITÀ:** il servizio copre la manutenzione annuale, ogni eventuale intervento di riparazione (manodopera e ricambi) coperto da garanzia, e diritto di chiamata.
- **AFFIDABILITÀ:** ricambi originali controllati dal costruttore.
- **RISPETTO DELLE NORME:** effettuazione di tutte le operazioni di manutenzione annuale sul prodotto come obbligatoriamente previste, a fini di sicurezza e del corretto funzionamento del prodotto stesso anche ai sensi del DPR 74/13 e successive modifiche del costruttore.



### PER SAPERNE DI PIÙ

Per maggiori dettagli su Total Comfort Service contatta il SAT Beretta, il nostro Servizio Clienti, oppure visita il nostro sito [www.berettaservice.it](http://www.berettaservice.it)

\* Total Comfort Service, il nuovo piano di manutenzione comprensivo di estensione di garanzia, non pregiudica i diritti del consumatore previsti dalla legge, ed in particolare i diritti spettanti al consumatore in forza della garanzia legale gratuita di 2 anni di cui agli articoli 128 e ss. del Codice del Consumo. Il consumatore avrà pertanto la facoltà per i primi due anni dall'acquisto del prodotto di far valere i diritti allo stesso spettanti in base alla Garanzia Legale nei confronti del venditore. Per i clienti business, la Garanzia Legale nei confronti del venditore ha invece una durata di 1 anno dall'acquisto del prodotto.  
Condizioni generali di vendita disponibili al seguente link: <https://www.berettaclima.it/condizioni-general-di-vendita/>.

**Nota bene:** il servizio è limitato alla sola pompa di calore con esclusione di eventuali componenti di sistema e dei collegamenti idraulici, elettrici, all'impianto e degli scarichi.

## CARATTERISTICHE E DATI TECNICI

### HYDRO UNIT M 004-006

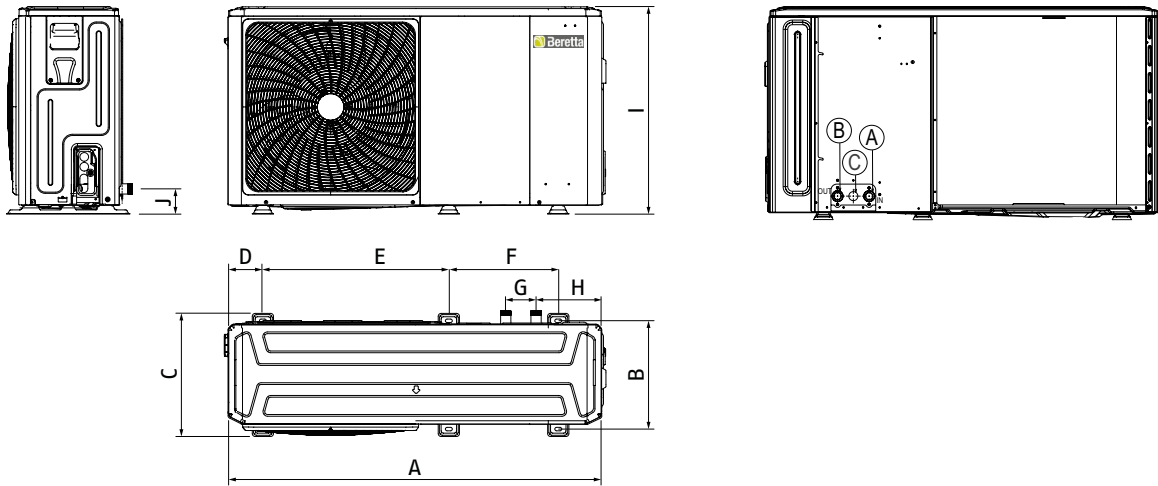

### HYDRO UNIT M 008÷016

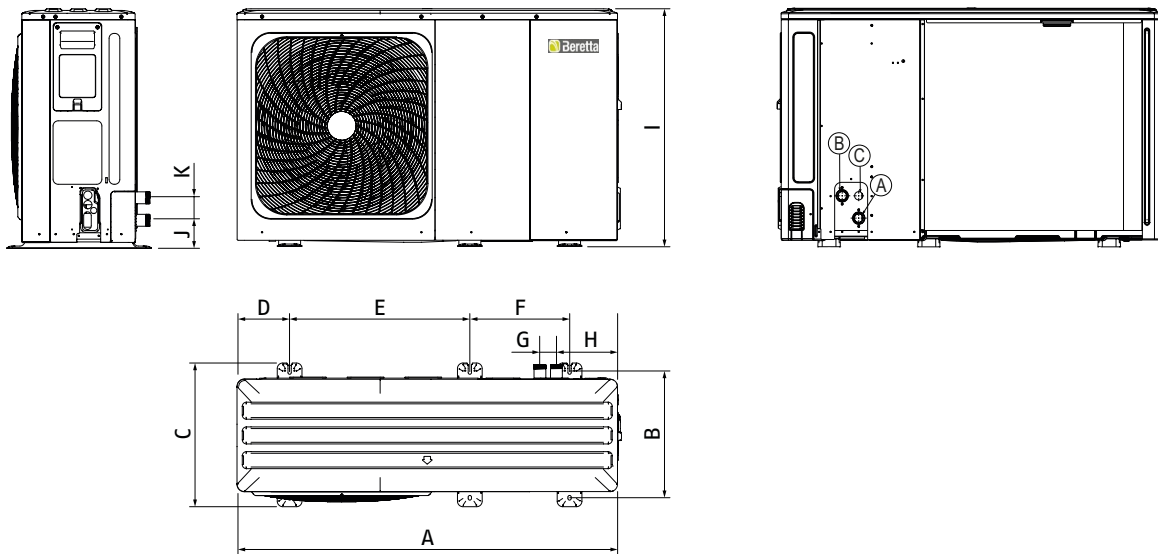

A. Collegamento ingresso acqua    B. Collegamento uscita acqua    C. Attacco di scarico

## DIMENSIONI E PESO

MODELLO	UdM	A	B	C	D	E	F	G	H	I	J	K
4 - 6	mm	1295	375	426	120	644	379	105	225	718	87	/
8 - 10 - 12 - 14 - 16 12T - 14T - 16T	mm	1385	458	523	192	656	363	60	221	865	101	81
	UdM	4	6	8	10	12	14	16	12T	14T	16T	
Peso netto	kg	86	86	105	105	129	129	129	144	144	144	

## HYDRO UNIT M 018÷030

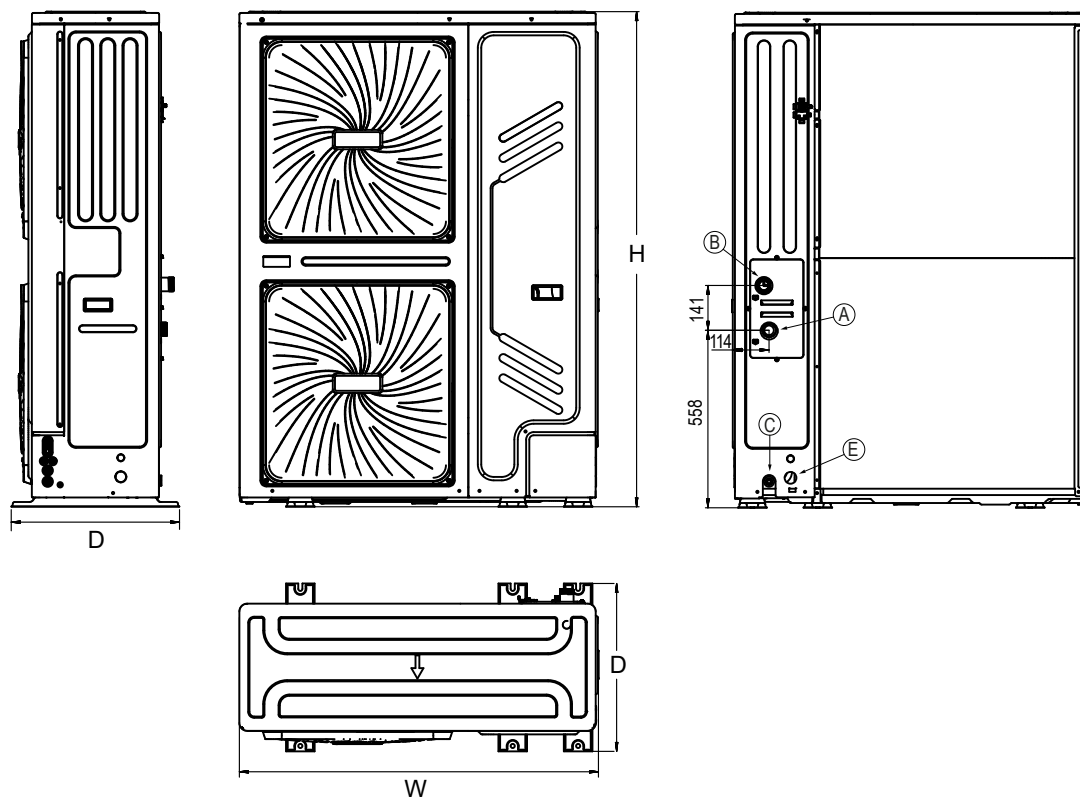

- A. Collegamento ingresso acqua      B. Collegamento uscita acqua      C. Attacco di scarico  
E. Foro del tubo di scarico (per la valvola di sicurezza)

## DIMENSIONI E PESO

	UdM	18T	22T	26T	30T
W - Larghezza	mm	1129	1129	1129	1129
D - Profondità	mm	528	528	528	528
H - Altezza	mm	1558	1558	1558	1558
Peso netto	kg	177	177	177	177

## LIMITI OPERATIVI 004÷016

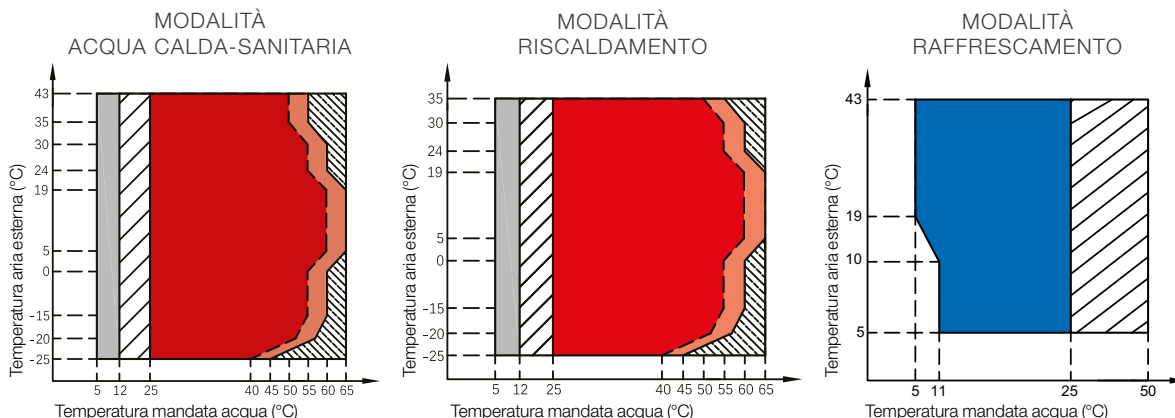

### LEGENDA

- Se l'impostazione **riscaldatore elettrico di riserva / fonte di calore aggiuntiva** è valida, si accende solo il **riscaldatore elettrico di riserva/la fonte di calore aggiuntiva**. Se l'impostazione **riscaldatore elettrico di riserva / fonte di calore aggiuntiva** non è valida, si accende solo la pompa di calore, con possibili limitazioni e protezioni durante il suo funzionamento.
- La pompa di calore si spegne, si accende solo il **riscaldatore elettrico di riserva / la fonte di calore aggiuntiva**.
- Intervallo di funzionamento della pompa di calore con possibili limitazioni e protezioni.
- Linea della temperatura di ingresso massima dell'acqua per il funzionamento della pompa di calore.

## DATI TECNICI

	UdM	4	6	8	10	12	14	16	12T	14T	16T	Nota
<b>DATI PRESTAZIONALI IN RISCALDAMENTO</b>												
<b>Performance in riscaldamento (A7°C DB; W35°C)</b>												
Capacità nominale	kW	4,20	6,35	8,40	10,00	12,10	14,50	15,90	12,10	14,50	15,90	1
COP		5,10	4,95	5,15	4,95	4,95	4,60	4,50	4,95	4,60	4,50	6
Classe efficienza energetica	D → A+++ <sup>(*)</sup>	A+++	A+++	A+++	A+++	A+++	A+++	A+++	A+++	A+++	A+++	6
<b>Performance in riscaldamento (A7°C DB; W45°C)</b>												
Capacità nominale	kW	4,30	6,30	8,10	10,00	12,30	14,10	16,00	12,30	14,10	16,00	2
COP		3,80	3,70	3,85	3,75	3,70	3,60	3,50	3,70	3,60	3,50	2
<b>Performance in riscaldamento (A7°C DB; W55°C)</b>												
Capacità nominale	kW	4,40	6,00	7,50	9,50	11,90	13,80	16,00	11,90	13,80	16,00	3
COP		2,95	2,95	3,18	3,10	3,05	2,95	2,85	3,05	2,95	2,85	7
Classe efficienza energetica	D → A+++ <sup>(*)</sup>	A++	A++	A++	A++	A++	A++	A++	A++	A++	A++	7
<b>DATI PRESTAZIONALI IN RAFFRESCAMENTO</b>												
<b>Performance in raffrescamento (A35°C; W18°C)</b>												
Capacità nominale	kW	4,50	6,50	8,30	9,90	12,00	13,50	14,20	12,00	13,50	14,20	4
EER		5,50	4,80	5,05	4,55	3,95	3,61	3,61	3,95	3,61	3,61	4
<b>Performance in raffrescamento (A35°C; W7°C)</b>												
Capacità nominale	kW	4,70	7,00	7,45	8,20	11,50	12,40	14,00	11,50	12,40	14,00	5
EER		3,45	3,00	3,35	3,25	2,75	2,5	2,5	2,75	2,5	2,5	5
<b>DATI SONORI</b>												
Pressione sonora	dB(A)	45,0	47,5	48,5	50,5	53,0	53,5	57,5	53,5	54,0	58,0	8
Potenza sonora	dB(A)	55	58	59	60	65	65	68	65	65	68	9
<b>DATI ELETTRICI</b>												
Tensione di alimentazione	V/ph/Hz	230/1/50						400/3/50				

(1) Temperatura aria esterna 7°C DB, 6°C WB; ingresso/uscita acqua 30/35°C

(2) Temperatura aria esterna 7°C DB, 6°C WB; ingresso/uscita acqua 40/45°C

(3) Temperatura aria esterna 7°C DB, 6°C WB; ingresso/uscita acqua 47/55°C

(4) Temperatura aria esterna 35°C; ingresso/uscita acqua 23/18°C

(5) Temperatura aria esterna 35°C; ingresso/uscita acqua 12/7°C

(6) Valore riferito al profilo climatico medio per una temperatura di mandata di 35°C. Valori conformi al regolamento 811/2013

(7) Valore riferito al profilo climatico medio per una temperatura di mandata di 55°C. Valori conformi al regolamento 811/2013

(8) Misurata in una posizione a 1m davanti all'unità e (1+altezza dell'unità)/2m sopra il pavimento in camera semianecoica



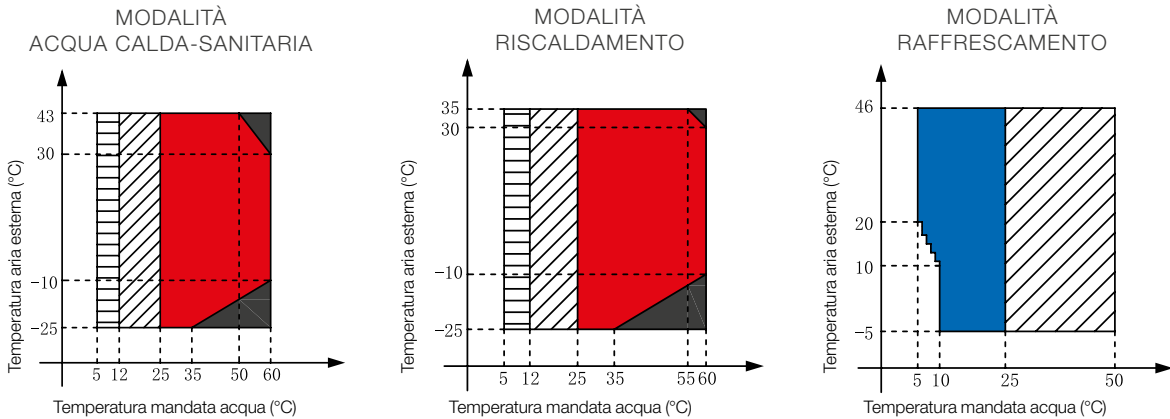

(9) Valore dichiarato in conformità alla norma EN 12102-1

(\*) Il range della classe di efficienza energetica di questa categoria di prodotti è compreso tra D e A+++.

# LIMITI OPERATIVI 018÷030



## LEGENDA

-  Se l'impostazione IBH/AHS è valida, si accende solo IBH/AHS.
-  Nessun funzionamento con pompa di calore, solo IBH o AHS.
-  Linea della temperatura di ingresso massima dell'acqua per il funzionamento della pompa di calore.
-  Intervallo di discesa o di risalita della temperatura di mandata dell'acqua.

## DATI TECNICI

	UdM	18T	22T	26T	30T	Nota
<b>DATI PRESTAZIONALI IN RISCALDAMENTO</b>						
<b>Performance in riscaldamento (A7°C DB; W35°C)</b>						
Capacità nominale	kW	18,00	22,00	26,00	30,10	1
COP		4,70	4,40	4,08	3,91	1
Classe efficienza energetica	D → A+++ <sup>(*)</sup>	A+++	A+++	A+++	A++	6
<b>Performance in riscaldamento (A7°C DB; W45°C)</b>						
Capacità nominale	kW	18,00	22,00	26,00	30,00	2
COP		3,50	3,40	3,10	2,90	2
<b>Performance in riscaldamento (A7°C DB; W55°C)</b>						
Capacità nominale	kW	18,00	22,00	26,00	30,00	3
COP		2,75	2,65	2,45	2,30	3
Classe efficienza energetica	D → A+++ <sup>(*)</sup>	A++	A++	A+	A+	7
<b>DATI PRESTAZIONALI IN RAFFRESCAMENTO</b>						
<b>Performance in raffrescamento (A35°C; W18°C)</b>						
Capacità nominale	kW	18,50	23,00	27,00	31,00	4
EER		4,75	4,60	4,30	4,00	4
<b>Performance in raffrescamento (A35°C; W7°C)</b>						
Capacità nominale	kW	17,00	21,00	26,00	29,50	5
EER		3,05	2,95	2,70	2,55	5
<b>DATI SONORI</b>						
Pressione sonora	dB(A)	57,60	59,80	61,50	63,50	8
Potenza sonora	dB(A)	71,00	73,00	75,00	77,00	9
<b>DATI ELETTRICI</b>						
Tensione di alimentazione	V/ph/Hz	400/3/50				

- (1) Temperatura aria esterna 7°C DB, 6°C WB; ingresso/uscita acqua 30/35°C
  - (2) Temperatura aria esterna 7°C DB, 6°C WB; ingresso/uscita acqua 40/45°C
  - (3) Temperatura aria esterna 7°C DB, 6°C WB; ingresso/uscita acqua 47/55°C
  - (4) Temperatura aria esterna 35°C; ingresso/uscita acqua 23/18°C
  - (5) Temperatura aria esterna 35°C; ingresso/uscita acqua 12/7°C
  - (6) Valore riferito al profilo climatico medio per una temperatura di mandata di 35°C. Valori conformi al regolamento 811/2013
  - (7) Valore riferito al profilo climatico medio per una temperatura di mandata di 55°C. Valori conformi al regolamento 811/2013
  - (8) Misurata in una posizione a 1m davanti all'unità e (1+altezza dell'unità)/2m sopra il pavimento in camera semianecoica
  - (9) Valore dichiarato in conformità alla norma EN 12102-1
- (\*) Il range della classe di efficienza energetica di questa categoria di prodotti è compreso tra D e A+++.



RIELLO S.p.A.  
Via Ing. Pilade Riello, 7  
37045 Legnago (VR) – Italia  
tel. +39 0442 630111  
[www.berettaclima.it](http://www.berettaclima.it)

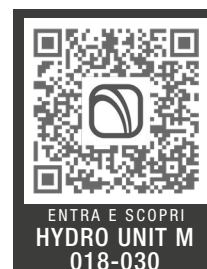
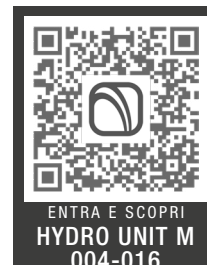

TOTAL COMFORT SERVICE è un nuovo piano di manutenzione, comprensivo di Estensione di Garanzia di ulteriori 3 anni, che non pregiudica i diritti del Consumatore previsti dalla legge ed in particolare i diritti spettanti al Consumatore in forza della Garanzia legale gratuita di 2 anni, di cui agli articoli 128 e ss. del Codice del Consumo.

Il consumatore avrà pertanto la facoltà per i primi due anni dall'acquisto del prodotto di far valere i diritti allo stesso spettanti in base alla Garanzia Legale nei confronti del venditore. Per i clienti business, la Garanzia Legale nei confronti del venditore ha invece una durata di 1 anno dall'acquisto del prodotto.

**SCOPRI TUTTI I DETTAGLI DELLE FORMULE DI ESTENSIONE DI GARANZIA CONVENZIONALE CHIEDENDO AL TUO CENTRO ASSISTENZA TECNICA AUTORIZZATO, OPPURE VISITANDO IL SITO [www.berettaservice.it/estensione-garanzia](http://www.berettaservice.it/estensione-garanzia)**

**Il Servizio Clienti Beretta è a Tua disposizione contattando il seguente numero:**

**0442 548901\***

**Attivo 24/24 h, 7 giorni su 7, per servizi informativi automatici e con operatore da Lunedì - Venerdì: 8.00 - 19.00**

\* Al costo di una chiamata a rete fissa secondo il piano tariffario previsto dal proprio operatore.

Beretta si riserva il diritto di modificare le informazioni e le specifiche contenute nel presente documento in qualsiasi momento e senza preavviso. I contenuti e le informazioni qui riportati sono da considerarsi esclusivamente a scopo informativo e non hanno l'intento di fornire consulenza legale o professionale. Questo documento, pertanto, non può essere considerato vincolante nei confronti di terzi.