

Solar Box

Sistema solare ad incasso

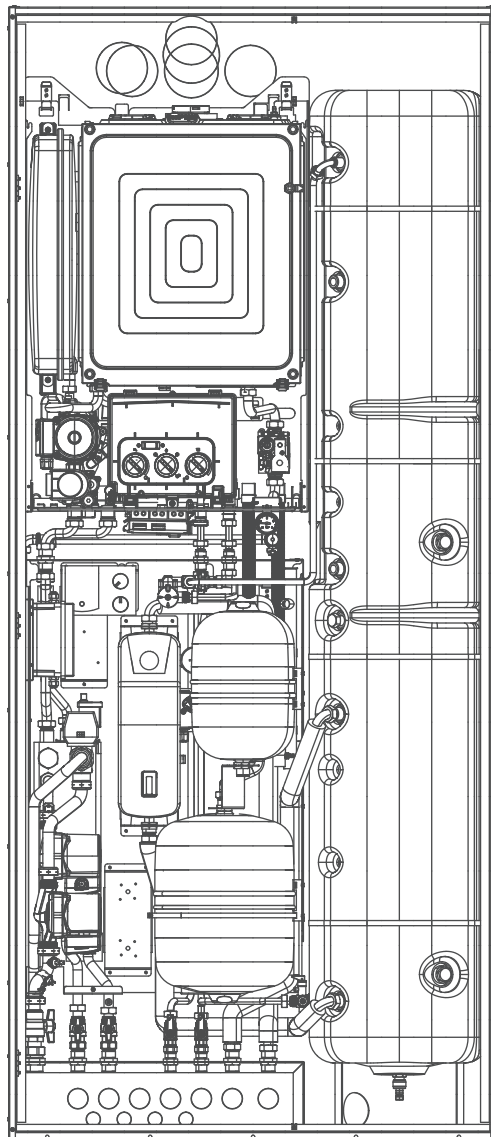

Sommario

| | |
|----------------------------|----|
| Guida al capitolato | 4 |
| Dati tecnici | 6 |
| Principio di funzionamento | 7 |
| Installazione | 9 |
| Accessori | 20 |

A completamento delle caratteristiche tecniche del sistema, è indispensabile integrare il presente documento con le schede tecniche specifiche dei componenti (caldaia e collettori solari).

Guida al capitolato

Solar Box

Sistema integrato ad incasso per la produzione di acqua calda sanitaria e riscaldamento

Descrizione

- Armadio ad incasso profondo 350 mm, con porta incernierata per una migliore accessibilità.
- Bollitore monoserpentino da 130 litri, in acciaio inox AISI 316L, rivestimento in poliuretano, con anodo al magnesio, valvola di sicurezza e flangia per ispezione di serie.
- Gruppo idraulico, vaso espansione, centralina gestione solare.
- Sistema abbinabile a caldaia a condensazione di diversa potenza.
- Sistema compatibile con un'ampia offerta di collettori solari.
- Possibilità di collegamento a moduli per la gestione di impianti misti.
- Sistema fornito in kit costituito da:
 - **Incasso "Solar Box"**: box da incasso da esterno progettato per accogliere il sistema completo ad esclusione del collettore solare.
 - **Modulo "Solar Box"**: da scegliere in funzione del tipo di impianto di riscaldamento (vedi paragrafo "Moduli per caldaie combinate").
 - **Bollitore MS "Solar Box"**: inox, monoserpentino, 130 litri.
 - **Rampe "Solar Box" C.S.I.**: tubi di collegamento tra modulo e caldaia C.S.I., rubinetto gas.
 - **Raccorderia "Solar Box"**: raccordi e rubinetti di collegamento alla dima dell'armadio ad incasso.

Caldaie applicabili

- Modelli a condensazione combinati per esterno (tra parentesi viene indicata la portata termica in kW minima e massima):
 - Meteo Green E 25 C.S.I. BOX (2,8 - 25)
 - Meteo Green E 30 C.S.I. BOX (3,2 - 30)
 - Mynute Rain Green E 25 C.S.I. BOX (6 - 25)
 - Mynute Rain Green E 30 C.S.I. (6 - 30)
 - Ciao Green 25 C.S.I. (5 - 25)
 - Ciao Green 29 C.S.I. (6 - 29)

Collettori solari abbinabili al sistema

Solar Box

- **SCF-V25** (collettore piano a vasca 2,5 m²)
- **SCF-25B** (collettore piano 2,5 m²)
- **SCF-20B** (collettore piano 2 m²)
- **SCI-25N** (collettore a incasso 2,5 m²)
- **SCO-25B** (collettore orizzontale 2,5 m²)
- **SCV-25** (collettore sottovuoto 2,5 m²)

Soluzione con caldaia a condensazione combinata



Guida al capitolato

Solar Box

Sistema integrato ad incasso per la produzione di acqua calda sanitaria e riscaldamento

Descrizione

- Armadio ad incasso profondo 350 mm, con porta incernierata per una migliore accessibilità.
- Bollitore a doppio serpentino da 130 litri, in acciaio inox AISI 316L, rivestimento in poliuretano, con anodo al magnesio, valvola di sicurezza e flangia per ispezione di serie.
- Gruppo idraulico, vaso espansione, centralina gestione solare.
- Sistema abbinabile a caldaia a condensazione di diversa potenza.
- Sistema compatibile con un'ampia offerta di collettori solari.
- Possibilità di collegamento a moduli per la gestione di impianti misti.
- Sistema fornito in kit costituito da:
 - **Incasso "Solar Box"**: box da incasso da esterno progettato per accogliere il sistema completo ad esclusione del collettore solare.
 - **Modulo "Solar Box"**: da scegliere in funzione del tipo di impianto di riscaldamento (vedi paragrafo "Moduli per caldaie solo riscaldamento").
 - **Bollitore DS "Solar Box"**: inox, doppio serpentino, 130 litri.
 - **Rampe "Solar Box" R.S.I.**: tubi di collegamento tra modulo e caldaia R.S.I., rubinetto gas.
 - **Raccorderia "Solar Box"**: raccordi e rubinetti di collegamento alla dima dell'armadio ad incasso.

Caldaie applicabili

- Modelli a condensazione solo riscaldamento per esterno (tra parentesi viene indicata la portata termica in kW minima e massima):
 - Meteo Green E 30 R.S.I. BOX (3,2 - 30)
 - Mynute Rain Green E 25 R.S.I. (6 - 30)

Collettori solari abbinabili al sistema Solar Box

- **SCF-V25** (collettore piano a vasca 2,5 m²)
- **SCF-25B** (collettore piano 2,5 m²)
- **SCF-20B** (collettore piano 2 m²)
- **SCI-25N** (collettore a incasso 2,5 m²)
- **SCO-25B** (collettore orizzontale 2,5 m²)
- **SCV-25** (collettore sottovuoto 2,5 m²)

Soluzione con caldaia a condensazione solo riscaldamento



Dati tecnici

Dati tecnici bollitore

| Descrizione | Unità | Solar Box 130 L |
|--|----------------|---------------------|
| Entrata acqua fredda | Ø | M 1/2" |
| Uscita acqua calda | Ø | M 1/2" |
| Entrata serpentino | Ø | M 3/4" |
| Uscita serpentino | Ø | M 3/4" |
| Dimensioni imballo (H × L × P) | mm | 2050 × 370 × 370 |
| Peso bollitore | kg | 26,4 mono / 32,5 bi |
| Capacità bollitore | litri | 130 |
| Contenuto acqua serpentino | litri | 3,1 mono / 6,2 bi |
| Potenza massima assorbita ($T_{caldaia} = 90\text{ °C}$) | kW | 26 |
| Produzione acqua calda sanitaria $\Delta T = 30\text{ K}$ ($T_{ingresso} = 10\text{ °C}$) | l/h | * mono / 785 bi ** |
| Prelievo in 10 minuti $\Delta T = 30\text{ K}$ ($T_{accumulo} 60\text{ °C} / T_{ingresso} = 10\text{ °C}$) | l | 173 |
| Dispersione termica (secondo UNI EN 12897/06 - $\Delta T 45\text{ K}$) | W (W/K) | 74 (1,6) |
| Classe energetica | | C |
| Superficie di scambio | m ² | 0,5 mono / 1,0 bi |
| Pressione massima di esercizio | bar | 9 |

* Dato legato alla potenza della caldaia istantanea installata (vedere relativa scheda tecnica).

** Senza integrazione solare: 745 l/h.

Principio di funzionamento

Sistema con caldaia combinata

Circuito solare

Quando la centralina rileva le condizioni necessarie al corretto funzionamento del circuito (temperatura del collettore, temperatura del bollitore, ΔT tra le temperature lette), aziona il circolatore.

Il fluido termococonduttore, passando attraverso il campo collettori, si riscalda cedendo calore tramite il serpentino del bollitore all'acqua sanitaria.

Circuito acqua calda

L'eventuale riscaldamento integrativo viene effettuato tramite la caldaia istantanea posta a valle del bollitore.

Caso A: acqua del bollitore con temperatura inferiore a 45 °C.
Il sensore termostatico della valvola fa deviare l'acqua in caldaia che porterà la temperatura al valore impostato. Il flusso dell'acqua passerà attraverso la valvola miscelatrice, la quale correggerà eventualmente la temperatura al valore desiderato.

Caso B: acqua del bollitore con temperatura superiore a 45 °C.
Il sensore termostatico della valvola fa transitare l'acqua direttamente alla valvola con funzione di miscelazione, la quale porterà la temperatura al valore desiderato, ottimizzando il comfort. La caldaia non interviene.

NOTA - 45 °C è l'impostazione della valvola deviatrice termostatica.

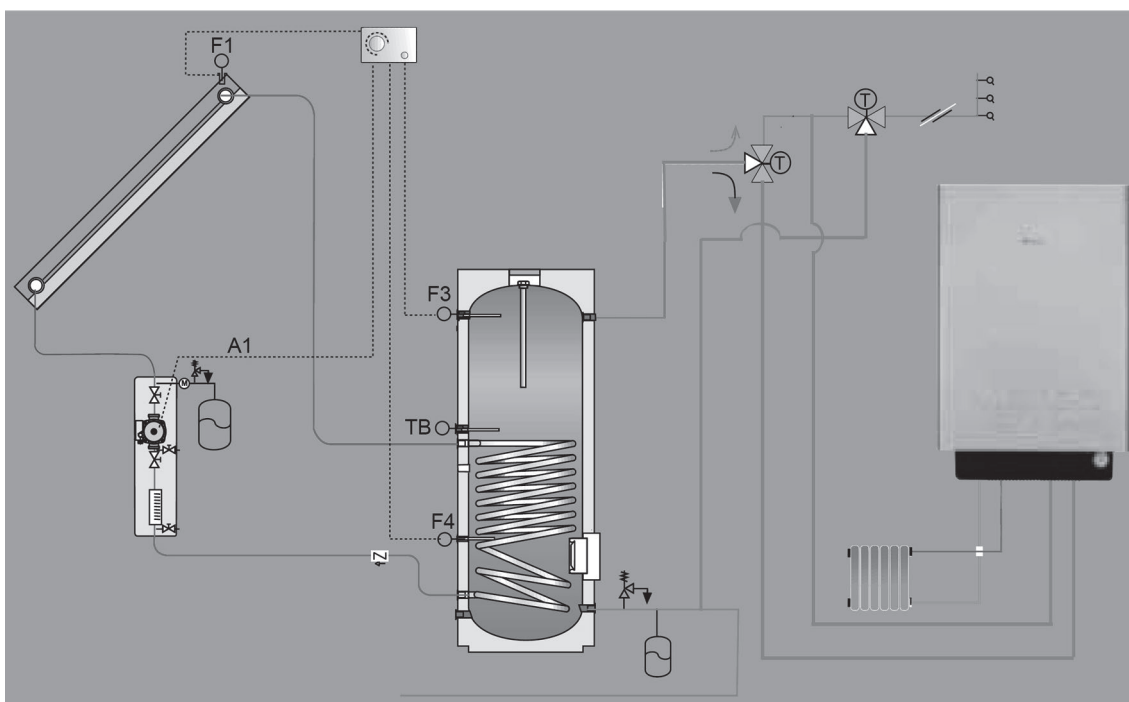

Schema di funzionamento: sistema solare a circolazione forzata, abbinato a caldaia murale combinata a condensazione.

Principio di funzionamento

Sistema con caldaia solo riscaldamento

Circuito solare

Quando la centralina rileva le condizioni necessarie al corretto funzionamento del circuito (temperatura del collettore, temperatura del bollitore, ΔT tra le temperature lette), aziona il circolatore.

Il fluido termoisolante, passando attraverso il campo collettori, si riscalda cedendo calore tramite il serpentino inferiore del bollitore all'acqua sanitaria.

Circuito acqua calda

L'eventuale riscaldamento integrativo viene effettuato tramite la caldaia solo riscaldamento collegata al serpentino superiore del bollitore.

Caso A: acqua del bollitore con temperatura superiore a 50 °C.

L'acqua è riscaldata dalla serpentina collegata al collettore, la caldaia non interviene.

L'acqua fluisce attraverso la valvola miscelatrice, che regola la temperatura.

Caso B: acqua del bollitore con temperatura inferiore a 50 °C.

La caldaia interviene per portare la temperatura del bollitore al valore ottimale.

NOTA - 50 °C è la temperatura dell'acqua sanitaria impostata sulla centralina solare e rilevata dalla sonda F3.

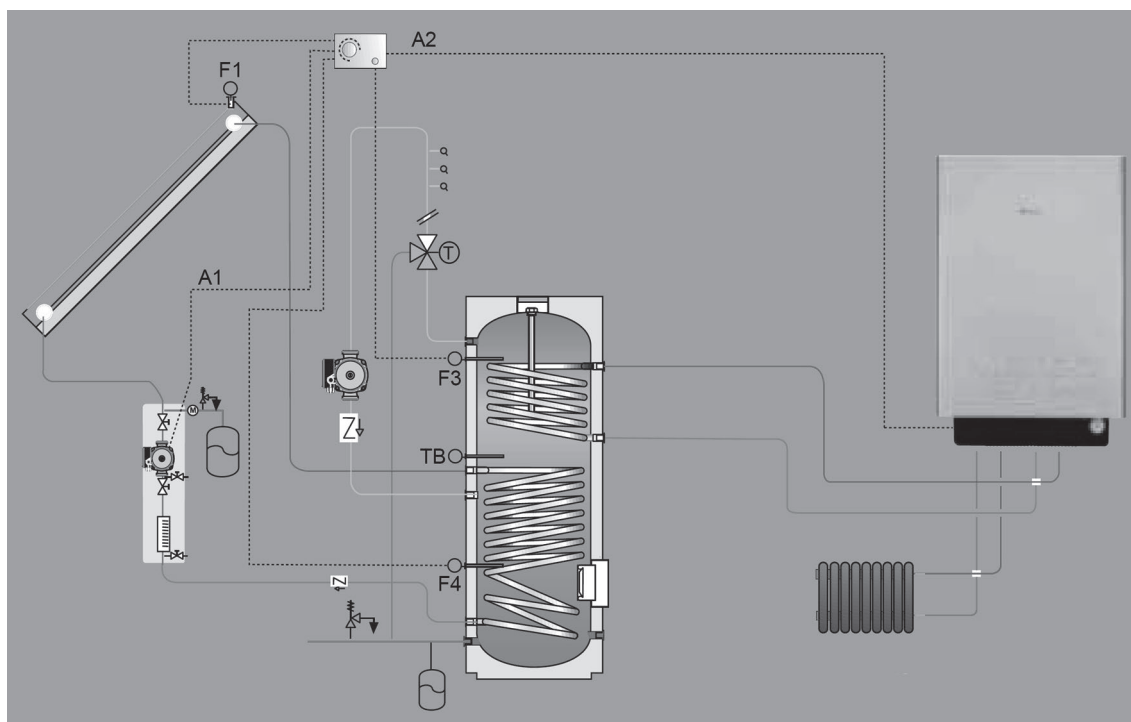

Schema di funzionamento: sistema solare a circolazione forzata, abbinato a caldaia murale solo riscaldamento a condensazione.

Installazione

Componenti principali Versione con caldaia combinata

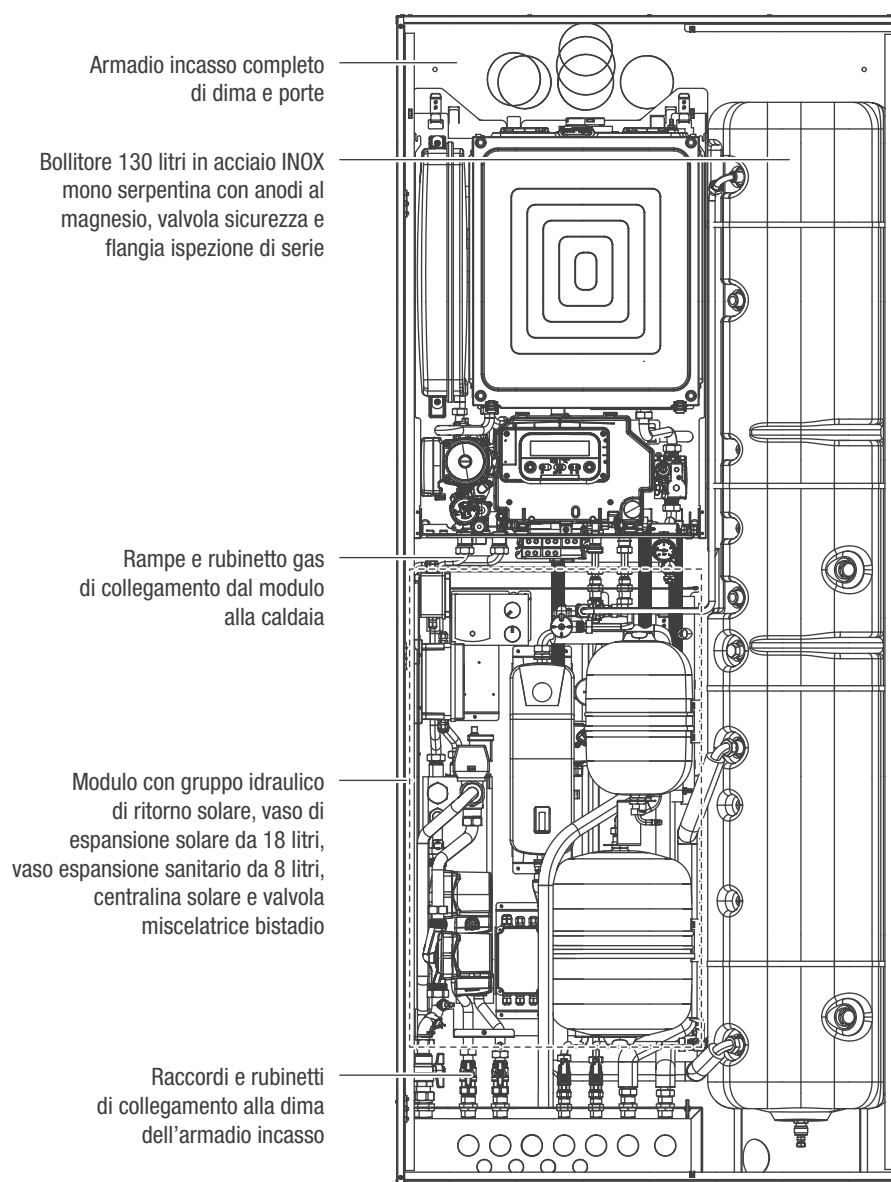

Installazione

Componenti principali

Versione con caldaia solo riscaldamento

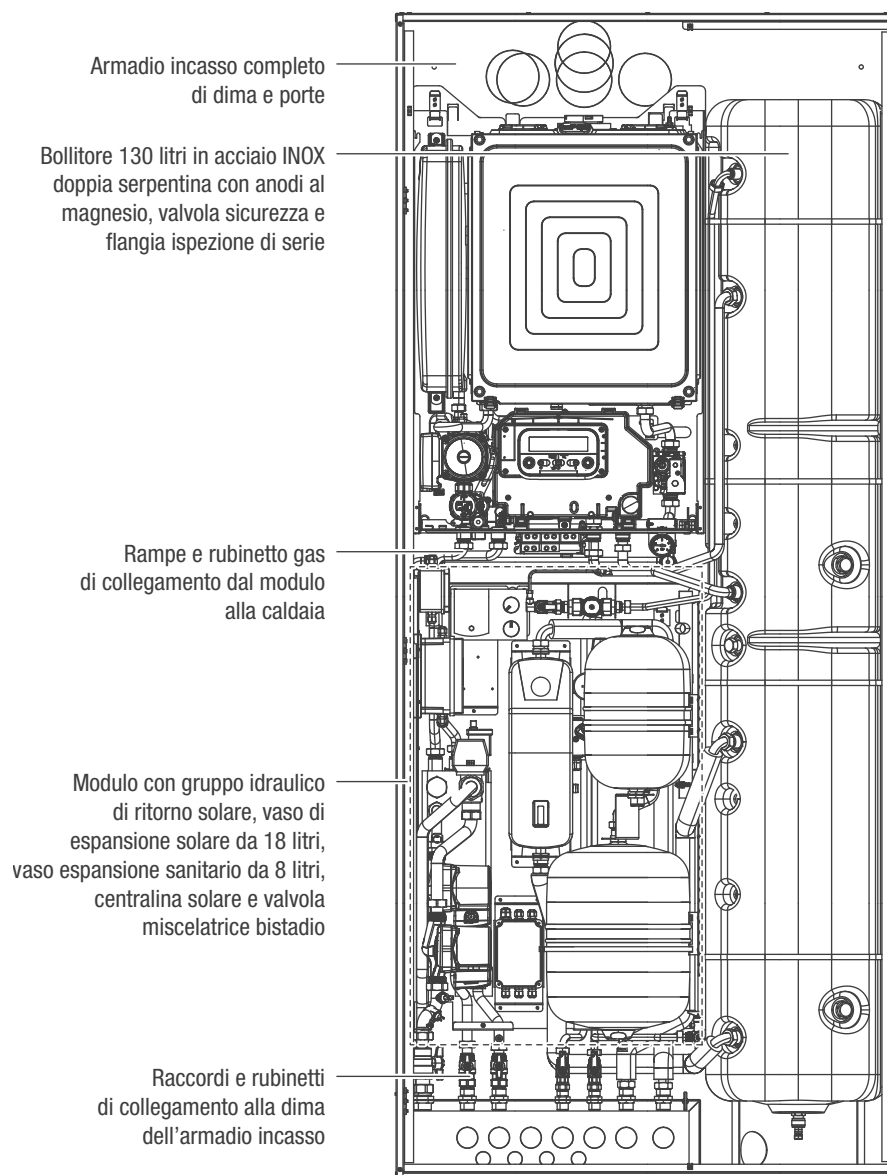

Installazione

Moduli per caldaie combinate

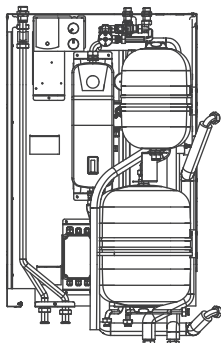

Modulo idraulico combinata in diretta

- Gestione impianto in diretta dalla caldaia.
- Modulo con gruppo idraulico di ritorno solare, vaso espansione solare da 18 litri, vaso espansione sanitario da 8 litri, centralina solare e valvola miscelatrice bistadio.

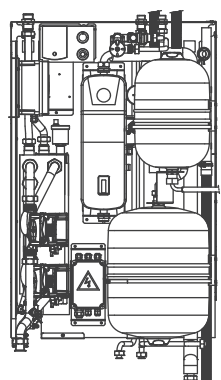

Modulo idraulico combinata con due zone dirette

- Gestione impianto con due zone ad alta temperatura.
- Modulo con gruppo idraulico di ritorno solare, vaso espansione solare da 18 litri, vaso espansione sanitario da 8 litri, centralina solare e valvola miscelatrice bistadio.
- Separatore idraulico incorporato.
- Circolatori di zona low-energy automodulanti (EEI < 0,23).
- Valvola miscelatrice/deviatrice per sanitario.

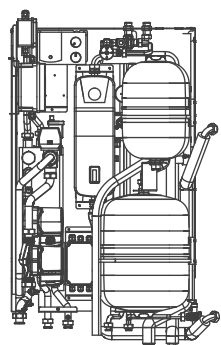

Modulo idraulico combinata multizona 1AT + 1BT

- Sistema in grado di dialogare con le caldaie Beretta Meteo Green he, Mynute Rain Green e Ciao Green impostandone la temperatura di mandata in base al set-point calcolato sulle singole zone.
- Gestione impianto con una zona in alta e una zona in bassa temperatura motorizzata.
- Modulo con gruppo idraulico di ritorno solare, vaso espansione solare da 18 litri, vaso espansione sanitario da 8 litri, centralina solare e valvola miscelatrice bistadio.
- Provvisto di valvola miscelatrice motorizzata e termostato limite per impianti a basse temperature.
- Impostazione curve climatiche indipendenti con scheda di gestione elettronica inclusa.
- Circolatori di zona low-energy automodulanti (EEI < 0,23).

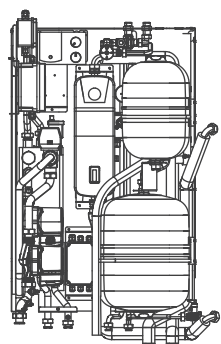

Modulo idraulico combinata multizona 1AT + 2BT

- Sistema in grado di dialogare con le caldaie Beretta Meteo Green he, Mynute Rain Green e Ciao Green impostandone la temperatura di mandata in base al set-point calcolato sulle singole zone.
- Gestione impianto con una zona in alta e due zone in bassa temperatura motorizzate.
- Modulo con gruppo idraulico di ritorno solare, vaso espansione solare da 18 litri, vaso espansione sanitario da 8 litri, centralina solare e valvola miscelatrice bistadio.
- Provvisto di valvole miscelatrici motorizzate e termostato limite per impianti a basse temperature.
- Impostazione curve climatiche indipendenti con scheda di gestione elettronica inclusa.
- Circolatori di zona low-energy automodulanti (EEI < 0,23).

Installazione

Moduli per caldaie solo riscaldamento

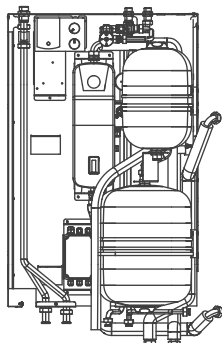

Modulo idraulico solo riscaldamento in diretta

- Gestione impianto in diretta dalla caldaia.
- Modulo con gruppo idraulico di ritorno solare, vaso espansione solare da 18 litri, vaso espansione sanitario da 8 litri, centralina solare e valvola miscelatrice.

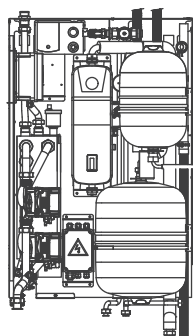

Modulo idraulico solo riscaldamento con due zone dirette

- Gestione impianto con due zone ad alta temperatura.
- Modulo con gruppo idraulico di ritorno solare, vaso espansione solare da 18 litri, vaso espansione sanitario da 8 litri, centralina solare e valvola miscelatrice bistadio.
- Separatore idraulico incorporato.
- Circolatori di zona low-energy automodulanti (EEI < 0,23).
- Valvola miscelatrice per sanitario.

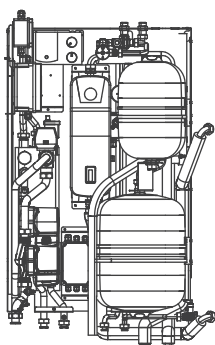

Modulo idraulico solo riscaldamento multizona 1AT + 1BT

- Sistema in grado di dialogare con le caldaie Beretta Meteo Green he e Mynute Rain Green impostandone la temperatura di mandata in base al set-point calcolato sulle singole zone.
- Gestione impianto con una zona in alta e una zona in bassa temperatura motorizzata.
- Modulo con gruppo idraulico di ritorno solare, vaso espansione solare da 18 litri, vaso espansione sanitario da 8 litri, centralina solare e valvola miscelatrice.
- Provvisto di valvola miscelatrice motorizzata e termostato limite per impianti a basse temperature.
- Impostazione curve climatiche indipendenti con scheda di gestione elettronica inclusa.
- Circolatori di zona low-energy automodulanti (EEI < 0,23).

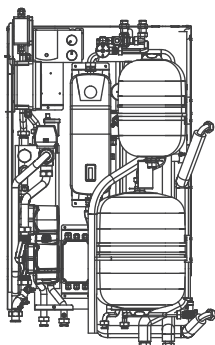

Modulo idraulico solo riscaldamento multizona 1AT + 2BT

- Sistema in grado di dialogare con le caldaie Beretta Meteo Green he e Mynute Rain Green impostandone la temperatura di mandata in base al set-point calcolato sulle singole zone.
- Gestione impianto con una zona in alta e due zone in bassa temperatura motorizzate.
- Modulo con gruppo idraulico di ritorno solare, vaso espansione solare da 18 litri, vaso espansione sanitario da 8 litri, centralina solare e valvola miscelatrice.
- Provvisto di valvole miscelatrici motorizzate e termostato limite per impianti a basse temperature.
- Impostazione curve climatiche indipendenti con scheda di gestione elettronica inclusa.
- Circolatori di zona low-energy automodulanti (EEI < 0,23).

Installazione

Curve circolatori di zona

Solar Box è equipaggiato di circolatori ad alta efficienza e controllo elettronico le cui prestazioni, da utilizzare per il dimensionamento degli impianti, sono riportate nei grafici.

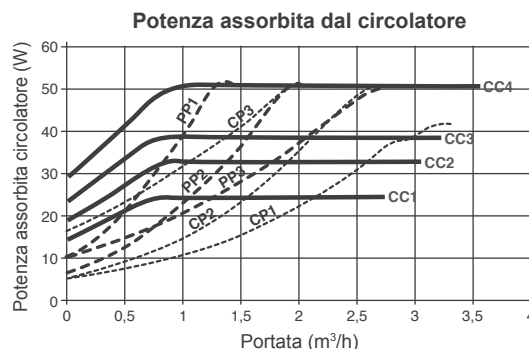
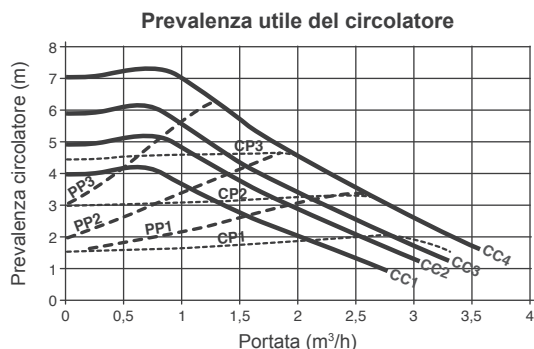

**Prevalenza residua disponibile all'impianto
2 DIRETTE**

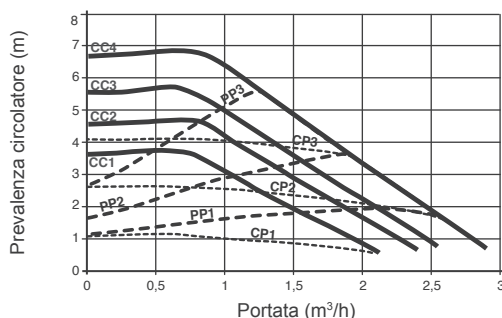

**Prevalenza residua disponibile all'impianto
Alta:
1AT + 1BT e 1AT + 2BT**

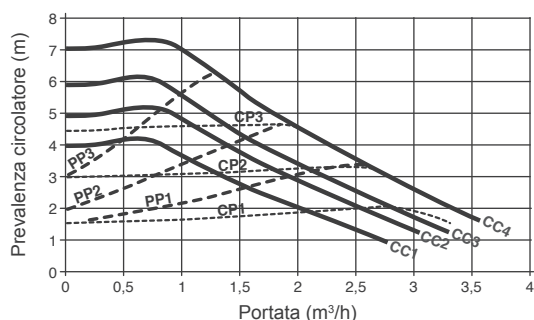

**Prevalenza residua disponibile all'impianto
Bassa:
1AT + 1BT e 1AT + 2BT**

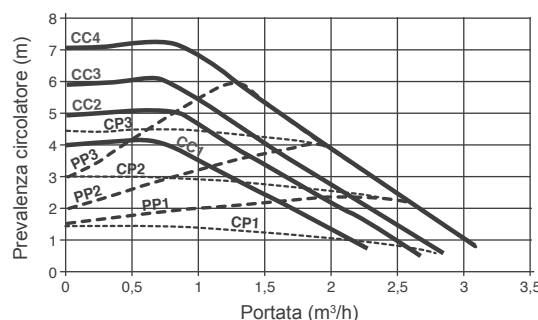

- PP1 Curva di prevalenza proporzionale BASSA
- PP2 Curva di prevalenza proporzionale MEDIA
- PP3 Curva di prevalenza proporzionale ALTA
- CP1 Curva di prevalenza costante BASSA
- CP2 Curva di prevalenza costante MEDIA
- CP3 Curva di prevalenza costante ALTA

- CC1 Curva 1 = 4 metri
- CC2 Curva 2 = 5 metri
- CC3 Curva 3 = 6 metri
- CC4 Curva 4 MAX = 7 metri

Installazione

Circolatore solare

Di seguito sono descritte le principali caratteristiche e le modalità per impostarne il funzionamento voluto.

Interfaccia utente

L'interfaccia utente è costituita da un tasto (A), un LED bicolore rosso/verde (B) e quattro LED gialli (C) posti in linea.

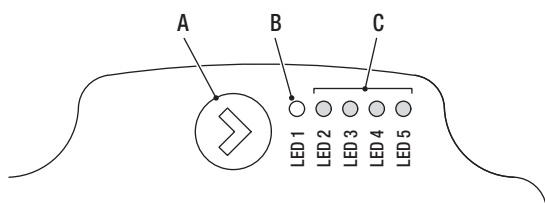

L'interfaccia utente permette di visualizzare le prestazioni in funzionamento (stato funzionamento e stato allarme) e impostare le modalità di funzionamento del circolatore.

Le prestazioni, indicate dai LED (B) e (C) sono sempre visibili durante il normale funzionamento del circolatore mentre le impostazioni si effettuano con la pressione del tasto (A).

Indicazione dello stato di funzionamento

Quando il circolatore è in funzione, il LED (B) è verde. I quattro LED gialli (C) indicano il consumo di energia elettrica (P1) come evidenziato nella tabella seguente.

| Stato LED | Stato CIRCOLATORE | Consumo in % di P1 MAX (*) |
|--|--------------------------------|----------------------------|
| LED verde acceso + 1 LED giallo acceso | Funzionamento al minimo | 0÷25 |
| LED verde acceso + 2 LED gialli accesi | Funzionamento al minimo-medio | 25÷50 |
| LED verde acceso + 3 LED gialli accesi | Funzionamento al medio-massimo | 50÷75 |
| LED verde acceso + 4 LED gialli accesi | Funzionamento al massimo | 100 |

(*) Per la potenza (P1) massima assorbita riferirsi ai seguenti valori: 39 W circolatore caldaia - 52 W circolatore zona diretta.

Indicazione dello stato di allarme

Se il circolatore ha rilevato uno o più allarmi il LED bicolore (B) è rosso. I quattro LED gialli (C) indicano la tipologia di allarme come evidenziato nella tabella seguente.

| Stato LED | Descrizione ALLARME | Stato CIRCOLATORE | Eventuale RIMEDIO |
|--|---|---|---|
| LED rosso acceso + LED 5 giallo acceso | L'albero motore è bloccato | Tentativo di avvio ogni 1,5 secondi | Attendere o sbloccare l'albero motore |
| LED rosso acceso + LED 4 giallo acceso | Bassa tensione in ingresso | Solo avviso. Il circolatore continua a funzionare | Verificare la tensione in ingresso |
| LED rosso acceso + LED 3 giallo acceso | Anomalia di alimentazione elettrica oppure circolatore guasto | Il circolatore è fermo | Verificare alimentazione elettrica oppure sostituire il circolatore |

In presenza di più allarmi il circolatore visualizzerà solo l'allarme con priorità più alta.

Visualizzazione delle impostazioni attive

Con circolatore alimentato, premendo brevemente il tasto (A) è possibile visualizzare la configurazione attiva del circolatore. I LED indicano le impostazioni attive.

In questa fase non può essere fatta nessuna variazione della configurazione del circolatore. Trascorsi due secondi dalla pressione del tasto (A), l'interfaccia utente ritorna alla normale visualizzazione dello stato di funzionamento.

Funzione di blocco tasti

La funzione di blocco tasti ha lo scopo di evitare una modifica accidentale delle impostazioni oppure l'uso improprio del circolatore. Quando la funzione di blocco è attivata, la pressione prolungata del tasto (A) è inibita. Questo impedisce all'utente di entrare nella sezione di impostazione delle modalità di funzionamento del circolatore. L'abilitazione/disabilitazione della funzione di blocco tasti avviene premendo per più di 10 secondi il tasto (A). Durante questo passaggio tutti i LED (C) lampeggeranno per 1 secondo.

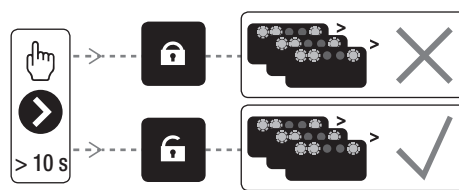

Variazione della modalità di funzionamento

In condizioni di normale funzionamento il circolatore funziona con l'impostazione di fabbrica o l'ultima impostazione effettuata.

Per variane la configurazione:

- Assicurarsi che la funzione blocco tasti sia disattivata.
- Premere il tasto (A) per più 2 secondi sino a che i led iniziano a lampeggiare. Premendo brevemente il tasto (A), nell'arco di un periodo non superiore ai 10 secondi, l'interfaccia utente passerà alla visualizzazione delle impostazioni successive. Le varie impostazioni disponibili appariranno in una sequenza ciclica.
- Non premendo il tasto (A) l'ultima impostazione scelta verrà memorizzata.

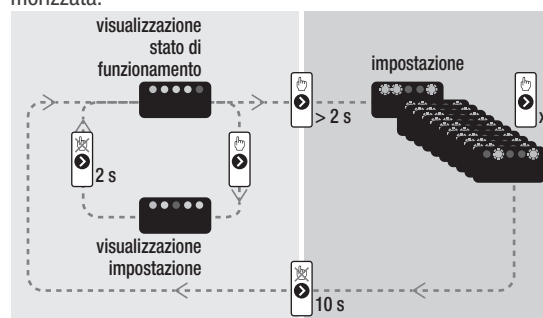

- Premendo il tasto (A) sarà possibile passare nuovamente alla "visualizzazione delle impostazioni attive" e verificare che i LED (B) e (C) indichino, per 2 secondi, l'ultima impostazione effettuata
- Non premendo il tasto (A) per più di 2 secondi l'interfaccia utente passerà alla "visualizzazione dello stato di funzionamento".

Installazione

Le impostazioni disponibili sono di seguito riportate unitamente alla relativa rappresentazione del LED (B) e (C).

| | LED 1 verde | LED 2 giallo | LED 3 giallo | LED 4 giallo | LED 5 giallo |
|--|----------------|-----------------|-----------------|-----------------|-----------------|
| 1 7,5 m <i>impostazione di fabbrica</i> | ○ | ● | ● | ○ | ○ |
| 2 6,5 m | ○ | ● | ● | ● | ○ |
| 3 5,5 m | ○ | ● | ● | ● | ● |
| 4 4,5 m | ○ | ● | ● | ○ | ● |

Curve prevalenza circolatore solare

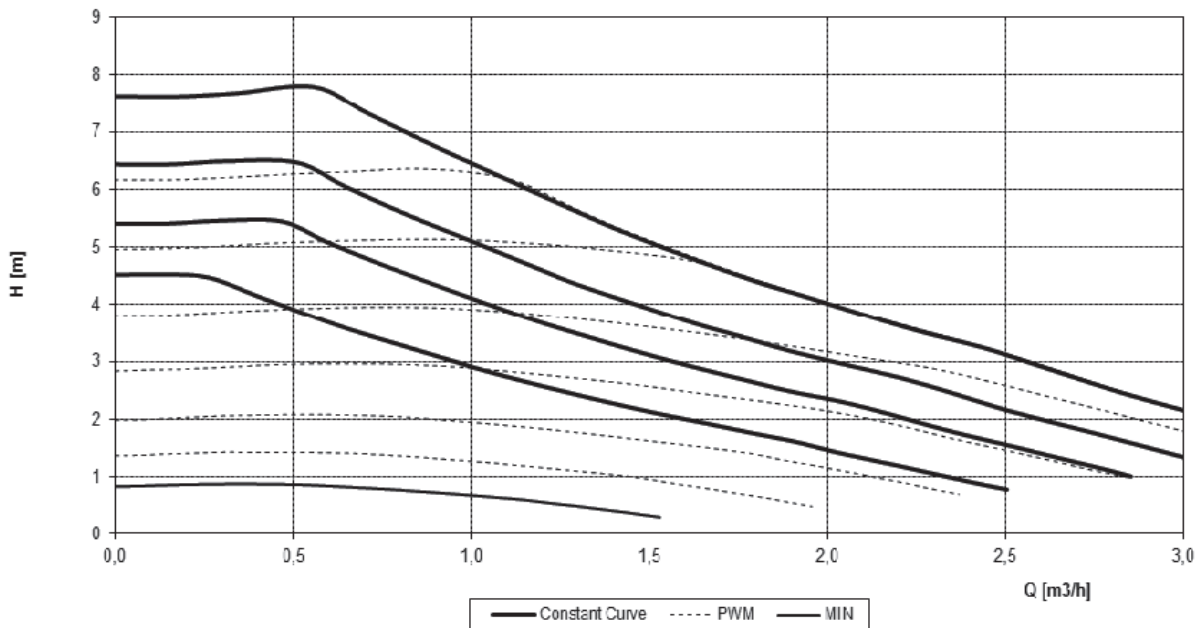

Regolatore di flusso tutto aperto

Installazione

Soluzioni con caldaia a condensazione combinata

Sistema solare riscaldamento in diretta con una zona diretta oppure due zone dirette

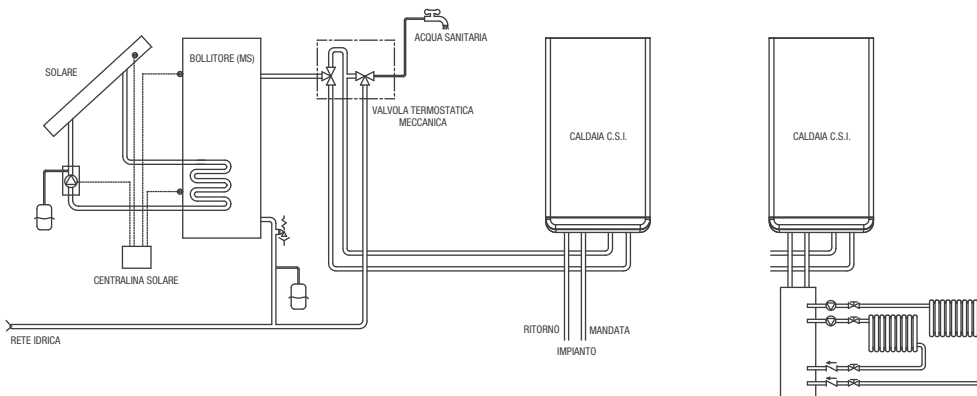

Sistema solare riscaldamento con 1 zona in alta temperatura + 1 zona in bassa temperatura

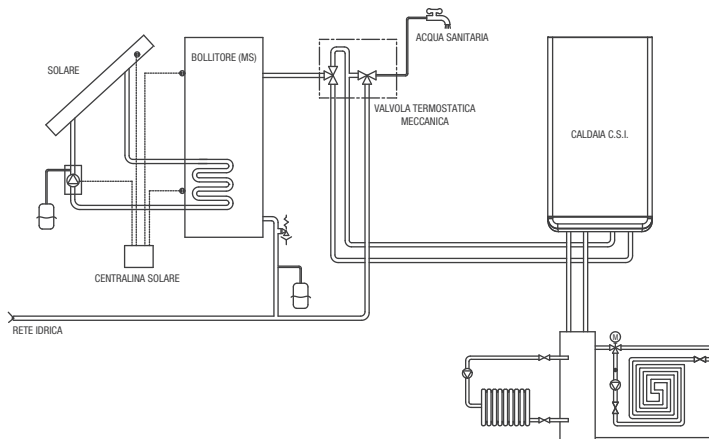

Sistema solare riscaldamento con 1 zona in alta temperatura + 2 zone in bassa temperatura

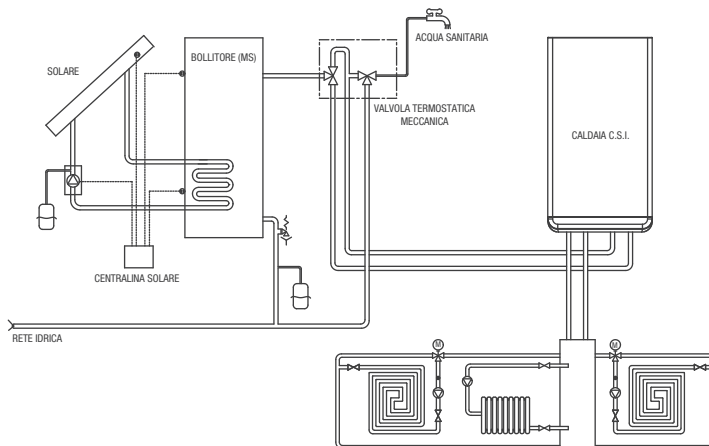

Schemi di principio puramente indicativi

Installazione

Soluzioni con caldaia a condensazione solo riscaldamento

Sistema solare riscaldamento in diretta con una zona diretta oppure due zone dirette

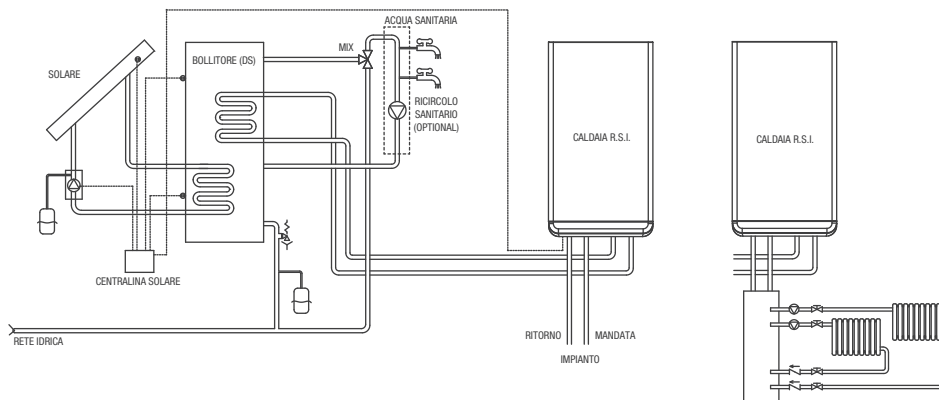

Sistema solare riscaldamento con 1 zona in alta temperatura + 1 zona in bassa temperatura

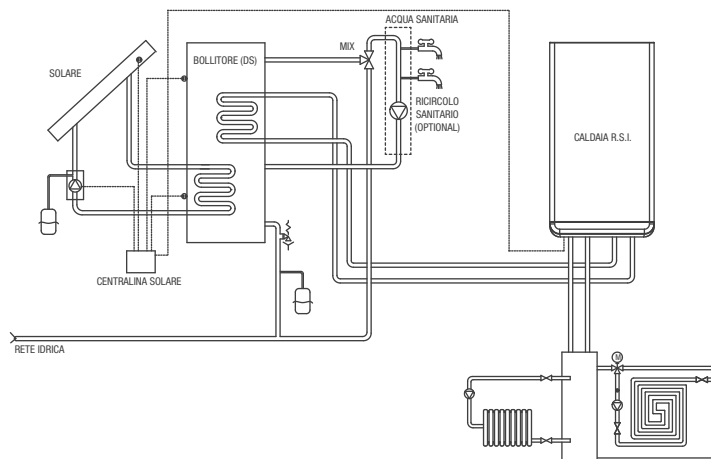

Sistema solare riscaldamento con 1 zona in alta temperatura + 2 zone in bassa temperatura

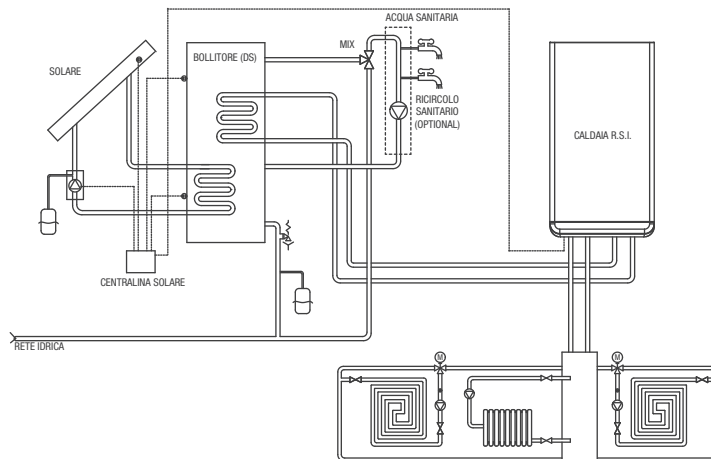

Schemi di principio puramente indicativi

Installazione

Scarico fumi / aspirazione aria

Il cassone è predisposto per uscite a destra, sinistra, superiore, posteriore.

I condotti di aspirazione e scarico andranno realizzati utilizzando accessori di fumisteria specifici per caldaie a condensazione.

Configurazioni previste: sdoppiato \varnothing 80 mm o coassiale \varnothing 60/100 mm.

Assicurarsi che le pretranciature per gli scarichi fumi siano state rimosse correttamente in funzione della tipologia di scarico che si intende fare. Si consiglia di contattare il costruttore del camino/canna fumaria per verificare la compatibilità con caldaia condensazione.

Uscita fumi a sinistra

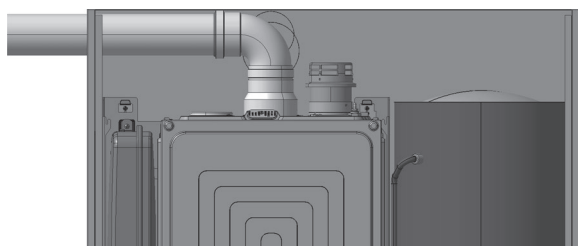

Uscita fumi a destra

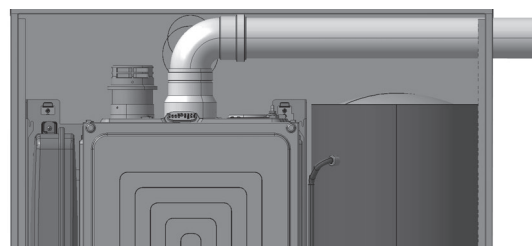

Uscita fumi posteriore

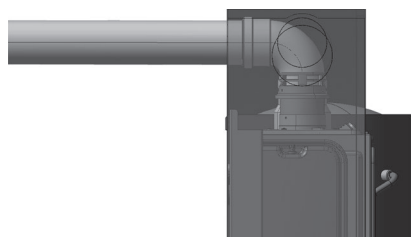

Uscita fumi superiore

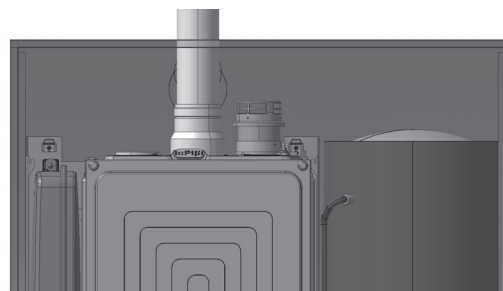

Configurazione B23 \varnothing 80 mm

Per conoscere le lunghezze massime dei condotti fumi, consultare la scheda tecnica della caldaia prescelta.

Configurazione coassiale \varnothing 60/100 mm

Per conoscere le lunghezze massime dei condotti fumi, consultare la scheda tecnica della caldaia prescelta.

Accessori

Accessori sistema scarico fumi coassiali Ø 60/100 mm

Per tutte le configurazioni fumisteria fare riferimento all'ultima versione della norma UNI-CIG 7129, al D.P.R. 412/93 e al D.P.R. 551/99 e successive modifiche.

Accessori disponibili (misure espresse in mm)

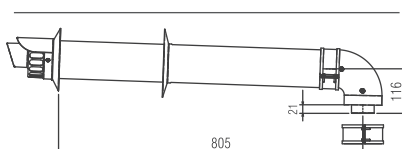

Collettore scarico orizzontale

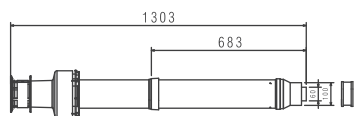

Collettore scarico verticale

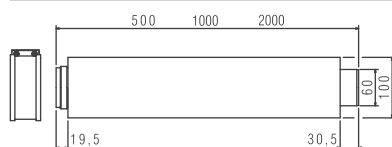

Prolunga

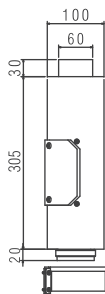

Tronchetto ispezione

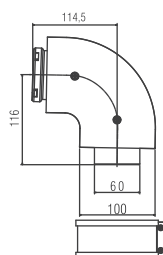

Curva 90°

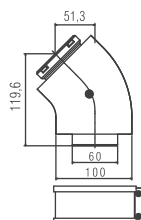

Curva 45°

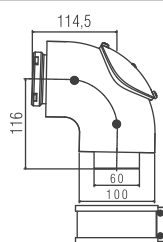

Curva 90° ispezionabile

Esempi di installazione

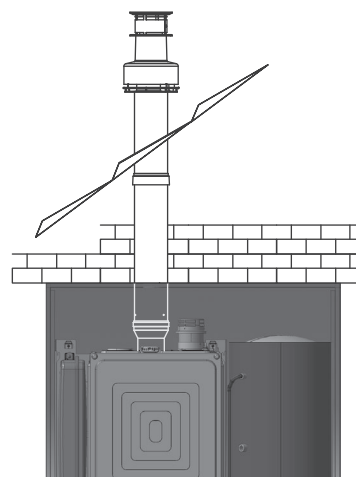
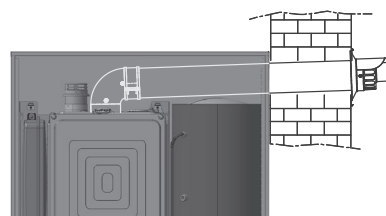

Accessori

Accessori sistema scarico fumi sdoppiato Ø 80 mm

Per tutte le configurazioni fumisteria fare riferimento all'ultima versione della norma UNI-CIG 7129, al D.P.R. 412/93 e al D.P.R. 551/99 e successive modifiche.

Accessori disponibili (misure espresse in mm)

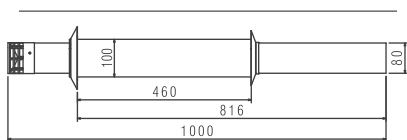

Collettore scarico fumi

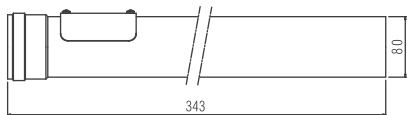

Prolunga ispezionabile

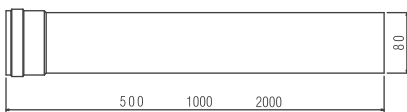

Prolunga

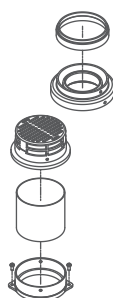

Kit presa aria per sistema sdoppiato
Ø80

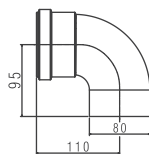

Curva 90°

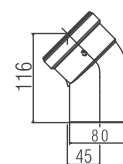

Curva 45°

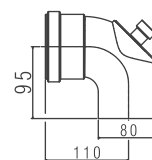

Curva 90° ispezionabile

Esempi di installazione

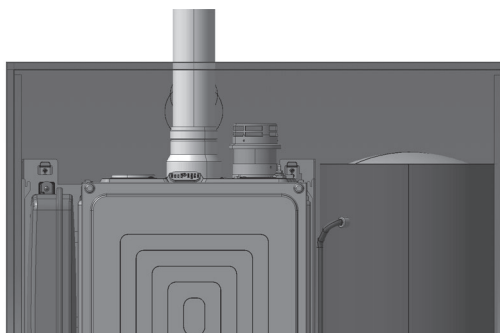
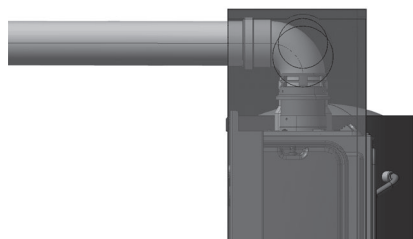
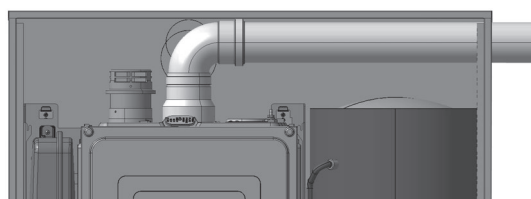
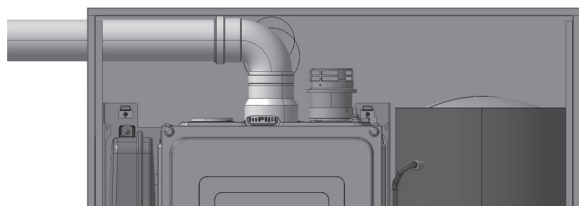

Accessori

Accessori in polipropilene per intubamento Ø 80 mm

| | | | |
|---|--|---|--|
| <p>Prolunga in plastica PP (L = 500-1000-2000 mm)</p> | <p>Copri camino in plastica PP</p> | <p>Prolunga flessibile con 8 distanziali in plastica PP</p> | <p>Kit mensola di sostegno per raccogli condensa</p> |
| <p>Elemento connessione al condotto fumi</p> | <p>Raccordo rigido-flessibile M in plastica PP</p> | <p>Kit sifone di scarico in plastica PP</p> | <p>Kit pannello di chiusura per condotto fumi</p> |
| <p>Kit supporto camino</p> | <p>Raccordo rigido-flessibile F/F in plastica PP</p> | <p>Kit chiusura raccordo a "T" per scarico condensa</p> | |
| <p>Kit supporto camino</p> | <p>Raccordo rigido-flessibile F in plastica PP</p> | <p>Kit chiusura raccordo a "T" per scarico condensa</p> | |
| <p>Adattatore in plastica PP</p> | <p>Kit raccordo a "T"</p> | <p>Tronchetto ispezione rettilineo</p> | |
| <p>Distanziali tubi nel condotto fumi</p> | <p>Kit raccordo a "T"</p> | | |

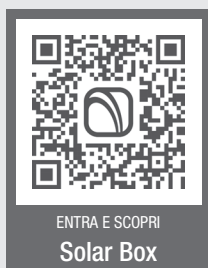

Il Servizio Clienti Beretta è a Vostra disposizione contattando il seguente numero:

0442 548901*

Attivo 24/24 h, 7 giorni su 7, per servizi informativi automatici e con operatore da Lunedì - Venerdì: 8.00 - 19.00

* Al costo di una chiamata a rete fissa secondo il piano tariffario previsto dal proprio operatore.

**Sede commerciale: Via Risorgimento, 23 A
23900 - Lecco**

www.berettaclima.it

Beretta si riserva di variare le caratteristiche e i dati riportati nel presente fascicolo in qualunque momento e senza preavviso, nell'intento di migliorare i prodotti. Questo fascicolo pertanto non può essere considerato contratto nei confronti di terzi.

 **Beretta**
Il clima di casa.