

# Exclusive Evo X

## Caldaie murali a condensazione

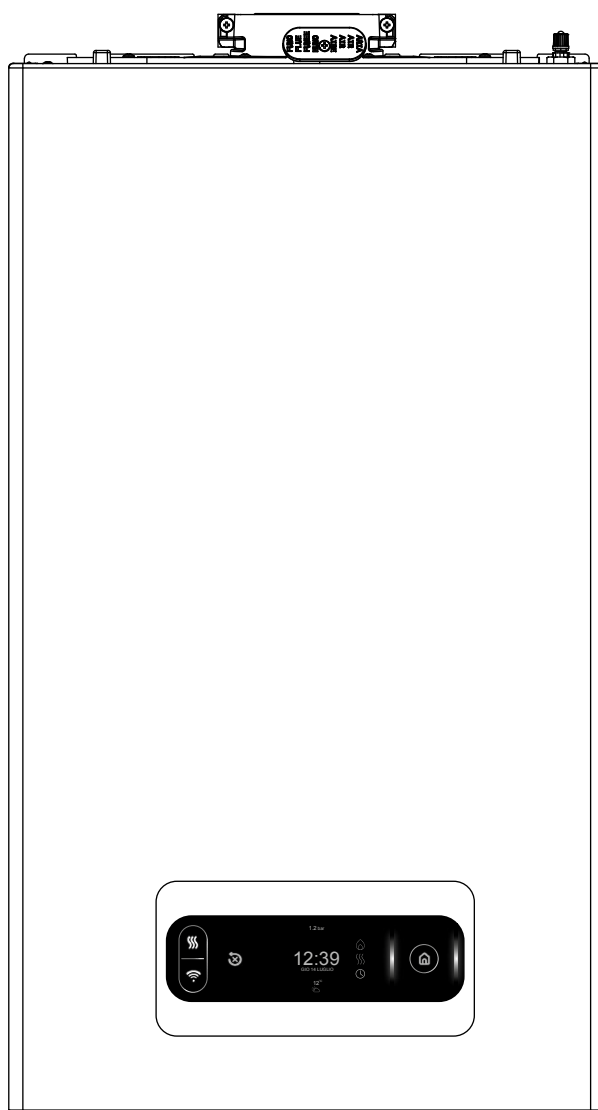



## Sommario

Introduzione generale	4
Dati tecnici	5
Struttura e dimensioni	12
Circuito idraulico	18
Schema elettrico	20
Pannello di comando	22
Scarico fumi ed aspirazione aria comburente	23
Accessori	31
Guida al capitolato	32

# Introduzione generale

## EXCLUSIVE EVO X C

La nuova gamma di caldaie a condensazione EXCLUSIVE EVO X C offre all'utente un connubio tra comfort e risparmio. Beretta propone una caldaia multi energy pensata per esigenze attuali e future nell'ottica di un abbattimento dei consumi elettrici, di gas ed emissioni, con possibilità di controllo da remoto. EXCLUSIVE EVO X C, dotata di connettività di serie, raggiunge la classe A+ ed è pronta per essere integrata nei sistemi multi-energia Beretta.

- Scambiatore sanitario ad alta efficienza maggiorato sviluppato da Beretta.
- Controllo di combustione elettronico autoadattivo ACC (Active Combustion Control).
- Design moderno e lineare con copertura raccordi inferiore sotto-caldaia disponibile come accessorio per un'ottima integrazione estetica.
- Funzioni elettroniche specifiche sanitarie: ritardo sanitario, funzioni anti-pendolazione e ventilatore smart.
- Circolatore modulante digitale 7m prevalenza a basso consumo (IEE 0,20) di serie. Circolatore ad altissima prevalenza 7,5 m disponibile come accessorio.
- Gruppo idraulico sequenza standard DIN.
- Rumorosità contenuta fino a 45 dB.
- Efficienza stagionale 94%.
- HMI touchscreen moderna ed intuitiva, con icone rappresentative e tasti capacitivi.
- Display 3,5" full touch con icone e testi multilingue.
- Vaso di espansione da 9 litri.
- Facilità di installazione e ampia scelta di accessori disponibili come optional.
- Grado di protezione elettrica IPX5D.
- Trasformazione gas (Aria Propanata, GPL) selezionabile con parametro elettronico.
- Dima di fissaggio e cavo di alimentazione elettrica a corredo.
- Termoregolazione di serie in abbinamento alla sonda esterna, disponibile come accessorio.
- Flangia fumi con fumisteria dedicata.

## EXCLUSIVE EVO X R

La nuova gamma di caldaie a condensazione EXCLUSIVE EVO X R offre all'utente un connubio tra comfort e risparmio. Beretta propone una caldaia multi energy pensata per esigenze attuali e future nell'ottica di un abbattimento dei consumi elettrici, di gas ed emissioni, con possibilità di controllo da remoto.

- Scambiatore sanitario ad alta efficienza maggiorato sviluppato da Beretta.
- Controllo di combustione elettronico autoadattivo ACC (Active Combustion Control).
- Design moderno e lineare con copertura raccordi inferiore sotto-caldaia disponibile come accessorio per un'ottima integrazione estetica.
- Funzioni elettroniche specifiche sanitarie: ritardo sanitario, funzioni anti-pendolazione e ventilatore smart.
- Circolatore modulante digitale 7m prevalenza a basso consumo (IEE 0,20) di serie. Circolatore ad altissima prevalenza 7,5 m disponibile come accessorio.
- Gruppo idraulico sequenza standard DIN.
- Rumorosità contenuta fino a 45 dB.
- Efficienza stagionale 94%.
- HMI touchscreen moderna ed intuitiva, con icone rappresentative e tasti capacitivi.
- Display 3,5" full touch con icone e testi multilingue.
- Vaso di espansione da 9 litri.
- Facilità di installazione e ampia scelta di accessori disponibili come optional.
- Grado di protezione elettrica IPX5D.
- Trasformazione gas (Aria Propanata, GPL) selezionabile con parametro elettronico.
- Dima di fissaggio e cavo di alimentazione elettrica a corredo.
- Termoregolazione di serie in abbinamento alla sonda esterna, disponibile come accessorio.
- Flangia fumi con fumisteria dedicata.

## Dati tecnici

## Dati tecnici

DESCRIZIONE	U.M.	EXCLUSIVE EVO X			EXCLUSIVE EVO X			EXCLUSIVE EVO X		
		25 C			30 C			35 C		
Categoria gas		II2HY20M3P			II2HY20M3P			II2HY20M3P		
Paese di destinazione		IT			IT			IT		
Tipo installazione scarichi fumo		B23P; B53P; C(10); C13,C13x; C33,C33x; C43,C43x; C53,C53x; C63,C63x; C83,C83x; C93,C93x			B23P; B53P; C(10); C13,C13x; C33,C33x; C43,C43x; C53,C53x; C63,C63x; C83,C83x; C93,C93x			B23P; B53P; C(10); C13,C13x; C33,C33x; C43,C43x; C53,C53x; C63,C63x; C83,C83x; C93,C93x		
<b>RISCALDAMENTO</b>		<b>G20</b>	<b>G230</b>	<b>G31</b>	<b>G20</b>	<b>G230</b>	<b>G31</b>	<b>G20</b>	<b>G230</b>	<b>G31</b>
Portata termica nominale (Hi)	kW		20,00			25,00			32,00	
Potenza termica nominale (80-60°C)	kW		19,53			24,42			31,19	
Potenza termica nominale (50-30°C)	kW		21,31			26,51			33,70	
Portata termica ridotta (Hi)	kW	1,90	3,50	2,50	2,70	4,20	3,50	2,70	4,20	3,50
Potenza termica ridotta (80-60°C)	kW	1,77		2,36	2,57		3,30	2,57		3,35
Potenza termica ridotta (50-30°C)	kW	1,96		2,63	2,84		3,65	2,84		3,69
<b>SANITARIO</b>										
Portata termica nominale (Hi)	kW		25,00			30,00		34,90	32,00	
Potenza termica nominale (*)	kW		25,00			30,00		34,90		
Portata termica ridotta (Hi)	kW	1,90	3,50	2,50	2,70	4,20	3,50	2,70	4,20	3,50
Potenza termica ridotta (*)	kW	1,90		2,50	2,70		3,50	2,70		3,50
Rapporto di modulazione			1:13			1:11		1:13		
<b>RENDIMENTI</b>										
Rendimento utile P max (80-60°C)	%		97,7			97,7			97,5	
Rendimento utile P min (80-60°C)	%		92,9			95,3			95,3	
Rendimento utile Pn max (50-30°C)	%		106,5			106,0			105,3	
Rendimento utile Pn min (50-30°C)	%		103,4			105,3			105,3	
Rendimento utile 30% (ritorno 30°C)	%		109,7			109,6			109,7	
Rendimento a Pmedia Range Rated (80-60°C)(***)	%		-			-			-	
Rendimento a Pmedia Range Rated 30% (30°C ritorno)(***)	%		-			-			-	
Perdite al camino con bruciatore acceso (Pn max)	%		2,04			2,07			2,30	
Perdite al camino con bruciatore spento	%		0,09			0,08			0,07	
Perdite al mantello con bruciatore acceso (Pn max)	%		0,26			0,23			0,20	
<b>SCARICO FUMI</b>										
Classe Nox - UNI EN 15502			6			6			6	
Prevalenza residua tubi concentrici 0,85 m Ø60-100 mm	Pa		60			60			60	
Prevalenza residua tubi separati 0,5 m Ø80 mm	Pa		180			195			195	
Prevalenza residua caldaia senza tubi P max.	Pa		186			199			199	
Prevalenza residua caldaia senza tubi P min.	Pa		50			50			50	
<b>CARATTERISTICHE ELETTRICHE</b>										
Potenza elettrica (P el. max Riscaldamento-ACS)	W		79-93			80-93			104-116	
Potenza elettrica bruciatore P max	W		44			44			67	
Potenza elettrica circolatore max	W		49			49			49	
Potenza elettrica circolatore min	W		4			4			4	
Tensione di alimentazione	V - Hz		230-50			230-50			230-50	

## Introduzione generale

DESCRIZIONE	U.M.	EXCLUSIV EVO X			EXCLUSIV EVO X			EXCLUSIV EVO X		
		25 C			30 C			35 C		
Grado di protezione	IP	X5D			X5D			X5D		
<b>ESERCIZIO RISCALDAMENTO</b>										
Pressione massima	bar	3			3			3		
Pressione minima per il funzionamento standard	bar	0,25÷0,45			0,25÷0,45			0,25÷0,45		
Temperatura massima	°C	90			90			90		
Campo di selezione della temperatura H <sub>2</sub> O risc.	°C	20/45 - 40/80			20/45 - 40/80			20/45 - 40/80		
Pompa: prevalenza max disponibile all'impianto alla portata di	mbar l/h	450 1000			450 1000			450 1000		
Vaso di espansione a membrana	l	9			9			9		
Prearica vaso di espansione	bar	1			1			1		
<b>ESERCIZIO SANITARIO - VERSIONE ISTANTANEA</b>										
Pressione massima	bar	8			8			8		
Pressione minima	bar	0,5			0,5			0,5		
Quantità di acqua calda con Dt 25°C	l/min	14,3			17,2			20,0		
con Dt 30°C	l/min	11,9			14,3			16,7		
con Dt 35°C	l/min	10,2			12,3			14,3		
Portata minima acqua sanitaria	l/min	2			2			2		
Campo di selezione della temperatura H <sub>2</sub> O san.	°C	37/60			37/60			37/60		
Regolatore di flusso	l/min	10			12			14		
<b>PORTATE ARIA E FUMI</b>										
Riscaldamento		<b>G20</b>	<b>G230</b>	<b>G31</b>	<b>G20</b>	<b>G230</b>	<b>G31</b>	<b>G20</b>	<b>G230</b>	<b>G31</b>
Portata aria	Nm <sup>3</sup> /h	24,8	24,1	24,8	31,0	29,3	31,3	39,7	37,5	40,1
Portata fumi	Nm <sup>3</sup> /h	26,8	26,5	26,4	33,5	32,2	33,3	42,9	41,2	42,6
Portata massica fumi (max-min)	g/s	9,267- 0,880	9,327- 0,886	9,297- 1,162	11,584- 1,251	11,355- 1,226	11,726- 1,627	14,827- 1,251	14,534- 1,226	15,010- 1,627
Sanitario		<b>G20</b>	<b>G230</b>	<b>G31</b>	<b>G20</b>	<b>G230</b>	<b>G31</b>	<b>G20</b>	<b>G230</b>	<b>G31</b>
Portata aria	Nm <sup>3</sup> /h	31,0	30,2	31,0	37,2	35,2	37,6	43,3	40,9	43,7
Portata fumi	Nm <sup>3</sup> /h	33,513	33,068	32,963	40,216	38,622	39,908	46,784	44,976	46,426
Portata massica fumi (max-min)	g/s	11,584- 0,880	11,658- 0,886	11,621- 1,162	13,900- 1,251	13,625- 1,226	14,072- 1,627	16,171- 1,251	15,851- 1,226	16,370- 1,627
<b>VALORI DI EMISSIONI A PORTATA MAX E MIN CON GAS (**)</b>										
Massimo										
CO s.a. inferiore a	p.p.m	230	200	250	200	230	250	240	230	240
CO <sub>2</sub>	%	8,8	10,0	10,0	8,8	10,3	9,9	8,8	10,3	9,9
Nox s.a. inferiore a	p.p.m	40	25	50	30	30	40	30	30	40
Temperatura fumi	°C	79	75	78	71	71	70	82	71	70
Minimo										
CO s.a. inferiore a	p.p.m	15	20	20	15	25	20	15	25	20
CO <sub>2</sub>	%	8,8	10,0	10,0	8,8	10,3	10,0	8,8	10,3	10
Nox s.a. inferiore a	p.p.m	30	25	50	30	30	40	30	30	40
Temperatura fumi	°C	58	66	60	60	63	57	60	63	57

\* Valore medio tra le varie condizioni di funzionamento in sanitario.

\*\* Verifica eseguita con tubo concentrico Ø60-100mm-lungh. 0,85 m - temperatura acqua 80-60°C.

\*\*\* Valori certificati da ente terzo per i modelli Range Rated.

I dati contenuti nelle caselle contrassegnate in grigio sono da utilizzare per l'invio telematico all'ENEA ai fini delle detrazioni fiscali (per l'Italia).

## Introduzione generale

DESCRIZIONE	U.M.	EXCLUSIVE EVO X			EXCLUSIVE EVO X		
		25 R			35 R		
Categoria gas		II2HY20M3P			II2HY20M3P		
Paese di destinazione		IT			IT		
Tipo installazione scarichi fumo		B23P; B53P; C(10); C13,C13x; C33,C33x; C43,C43x; C53,C53x; C63,C63x; C83,C83x; C93,C93x			B23P; B53P; C(10); C13,C13x; C33,C33x; C43,C43x; C53,C53x; C63,C63x; C83,C83x; C93,C93x		
<b>RISCALDAMENTO</b>		<b>G20</b>	<b>G230</b>	<b>G31</b>	<b>G20</b>	<b>G230</b>	<b>G31</b>
Portata termica nominale (Hi)	kW		20,00			32,00	
Potenza termica nominale (80-60°C)	kW		19,53			31,19	
Potenza termica nominale (50-30°C)	kW		21,31			33,70	
Portata termica ridotta (Hi)	kW	1,90	3,50	2,50	2,70	4,20	3,50
Potenza termica ridotta (80-60°C)	kW	1,77		2,36	2,57		3,35
Potenza termica ridotta (50-30°C)	kW	1,96		2,63	2,84		3,69
<b>SANITARIO</b>							
Portata termica nominale (Hi)	kW		25,00		34,90	32,00	
Potenza termica nominale (*)	kW		25,00			34,90	
Portata termica ridotta (Hi)	kW	1,90	3,50	2,50	2,70	4,20	3,50
Potenza termica ridotta (*)	kW	1,90		2,50	2,70		3,50
Rapporto di modulazione			1:13			1:13	
<b>RENDIMENTI</b>							
Rendimento utile P max (80-60°C)	%		97,7			97,5	
Rendimento utile P min (80-60°C)	%		92,9			95,3	
Rendimento utile Pn max (50-30°C)	%		106,5			105,3	
Rendimento utile Pn min (50-30°C)	%		103,4			105,3	
Rendimento utile 30% (ritorno 30°C)	%		109,7			109,7	
Rendimento a Pmedia Range Rated (80-60°C)(***)	%		-			-	
Rendimento a Pmedia Range Rated 30% (30°C ritorno)(***)	%		-			-	
Perdite al camino con bruciatore acceso (Pn max)	%		2,04			2,30	
Perdite al camino con bruciatore spento	%		0,09			0,07	
Perdite al mantello con bruciatore acceso (Pn max)	%		0,26			0,20	
<b>SCARICO FUMI</b>							
Classe Nox - UNI EN 15502			6			6	
Prevalenza residua tubi concentrici 0,85 m Ø60-100 mm	Pa		60			60	
Prevalenza residua tubi separati 0,5 m Ø80 mm	Pa		180			195	
Prevalenza residua caldaia senza tubi P max.	Pa		186			199	
Prevalenza residua caldaia senza tubi P min.	Pa		50			50	
<b>CARATTERISTICHE ELETTRICHE</b>							
Potenza elettrica (P el. max Riscaldamento-ACS)	W		79-93			104-116	
Potenza elettrica bruciatore P max	W		44			67	
Potenza elettrica circolatore max	W		49			49	
Potenza elettrica circolatore min	W		4			4	
Tensione di alimentazione	V - Hz		230-50			230-50	
Grado di protezione	IP		X5D			X5D	
<b>ESERCIZIO RISCALDAMENTO</b>							
Pressione massima	bar		3			3	
Pressione minima per il funzionamento standard	bar		0,25÷0,45			0,25÷0,45	
Temperatura massima	°C		90			90	
Campo di selezione della temperatura H <sub>2</sub> O risc.	°C		20/45 - 40/80			20/45 - 40/80	
Pompa: prevalenza max disponibile all'impianto	mbar		450			450	
alla portata di	l/h		1000			1000	
Vaso di espansione a membrana	l		9			9	
Precarica vaso di espansione	bar		1			1	

## Introduzione generale

DESCRIZIONE	U.M.	EXCLUSIVE EVO X			EXCLUSIVE EVO X		
		25 R			35 R		
<b>PORTATE ARIA E FUMI</b>							
Riscaldamento		<b>G20</b>	<b>G230</b>	<b>G31</b>	<b>G20</b>	<b>G230</b>	<b>G31</b>
Portata aria	Nm³/h	24,8	24,1	24,8	39,7	37,5	40,1
Portata fumi	Nm³/h	26,8	26,5	26,4	42,9	41,2	42,6
Portata massica fumi (max-min)	g/s	9,267- 0,880	9,327- 0,886	9,297- 1,162	14,827- 1,251	14,534- 1,226	15,010- 1,627
Sanitario		<b>G20</b>	<b>G230</b>	<b>G31</b>	<b>G20</b>	<b>G230</b>	<b>G31</b>
Portata aria	Nm³/h	31,0	30,2	31,0	43,3	40,9	43,7
Portata fumi	Nm³/h	33,513	33,068	32,963	46,784	44,976	46,426
Portata massica fumi (max-min)	g/s	11,584- 0,880	11,658- 0,886	11,621- 1,162	16,171- 1,251	15,851- 1,226	16,370- 1,627
<b>VALORI DI EMISSIONI A PORTATA MAX E MIN CON GAS (**)</b>		<b>G20</b>	<b>G230</b>	<b>G31</b>	<b>G20</b>	<b>G230</b>	<b>G31</b>
Massimo							
CO s.a. inferiore a	p.p.m	230	200	250	240	230	240
CO <sub>2</sub>	%	8,8	10,0	10,0	8,8	10,3	9,9
Nox s.a. inferiore a	p.p.m	40	25	50	30	30	40
Temperatura fumi	°C	79	75	78	82	71	70
Minimo							
CO s.a. inferiore a	p.p.m	15	20	20	15	25	20
CO <sub>2</sub>	%	8,8	10,0	10,0	8,8	10,3	10,0
Nox s.a. inferiore a	p.p.m	30	25	50	30	30	40
Temperatura fumi	°C	58	66	60	60	63	57

\* Valore medio tra le varie condizioni di funzionamento in sanitario

\*\* Verifica eseguita con tubo concentrico Ø60-100mm-lungh. 0,85 m - temperatura acqua 80-60°C

\*\*\* Valori certificati da ente terzo per i modelli Range Rated

I dati contenuti nelle caselle contrassegnate in grigio sono da utilizzare per l'invio telematico all'ENEA ai fini delle detrazioni fiscali (per l'Italia).

## Introduzione generale

# Tabella dati tecnici regolamenti ErP

Parametro	Simbolo	Unità	EXCLUSIVE EVO-X		
			25 C	30 C	35 C
Classe di efficienza energetica stagionale del riscaldamento d'ambiente	-	-	A	A	A
Classe di efficienza energetica di riscaldamento dell'acqua	-	-	A	A	A
Potenza nominale	Pnominale	kW	20	24	31
Efficienza energetica stagionale del riscaldamento d'ambiente	$\eta_s$	%	94	94	94
<b>Potenza termica utile</b>					
Alla potenza termica nominale e a un regime di alta temperatura (*)	P4	kW	19,5	24,4	31,2
Al 30% della potenza termica nominale e a un regime di bassa temperatura (**)	P1	kW	6,6	8,2	10,5
<b>Efficienza</b>					
Alla potenza termica nominale e a un regime di alta temperatura (*)	$\eta_4$	%	87,9	87,9	87,8
Al 30% della potenza termica nominale e a un regime di bassa temperatura (**)	$\eta_1$	%	98,8	98,7	98,8
<b>Consumi elettrici ausiliari</b>					
A pieno carico	elmax	W	30,0	31,1	54,9
A carico parziale	elmin	W	12,2	13,3	13,6
In modalità Standby	PSB	W	3,0	3,0	3,0
<b>Altri parametri</b>					
Perdite termiche in modalità standby	Pstby	W	30,0	35,0	35,0
Consumo energetico della fiamma pilota	Pign	W	-	-	-
Consumo energetico annuo	QHE	GJ	60	75	96
Livello della potenza sonora all'interno	LWA	dB	47	45	48
Emissioni di ossidi d'azoto	NOx	mg/kWh	22	20	31
<b>Acqua calda sanitaria</b>					
Profilo di carico dichiarato			XL	XL	XXL
Efficienza energetica di riscaldamento dell'acqua	$\eta_{wh}$	%	85	86	87
Consumo giornaliero di energia elettrica	Qelec	kWh	0,142	0,089	0,130
Consumo giornaliero di combustibile	Qfuel	kWh	22,88	22,73	27,95
Consumo annuo di energia elettrica	AEC	kWh	31	19	28
Consumo annuo di combustibile	AFC	GJ	17	17	22

\* Regime di alta temperatura: 60°C al ritorno e 80°C mandata della caldaia

\*\* Regime di bassa temperatura: per caldaie a condensazione 30°C, per caldaie a bassa temperatura 37°C, per altri apparecchi di riscaldamento 50°C di temperatura di ritorno

I dati contenuti nelle caselle contrassegnate in grigio sono da utilizzare per l'invio telematico all'ENEA ai fini delle detrazioni fiscali (per l'Italia).

## Introduzione generale

Parametro	Simbolo	Unità	EXCLUSIV EVO-X	
			25 R	35 R
Classe di efficienza energetica stagionale del riscaldamento d'ambiente	-	-	A	A
Classe di efficienza energetica di riscaldamento dell'acqua	-	-	-	-
Potenza nominale	P <sub>nom</sub>	kW	20	31
Efficienza energetica stagionale del riscaldamento d'ambiente	$\eta_s$	%	94	94
<b>Potenza termica utile</b>				
Alla potenza termica nominale e a un regime di alta temperatura (*)	P4	kW	19,5	31,2
Al 30% della potenza termica nominale e a un regime di bassa temperatura (**)	P1	kW	6,6	10,5
<b>Efficienza</b>				
Alla potenza termica nominale e a un regime di alta temperatura (*)	$\eta_4$	%	87,9	87,8
Al 30% della potenza termica nominale e a un regime di bassa temperatura (**)	$\eta_1$	%	98,8	98,8
<b>Consumi elettrici ausiliari</b>				
A pieno carico	el <sub>max</sub>	W	30,0	54,9
A carico parziale	el <sub>min</sub>	W	12,2	13,6
In modalità Standby	PSB	W	3,0	3,0
<b>Altri parametri</b>				
Perdite termiche in modalità standby	P <sub>stby</sub>	W	30,0	35,0
Consumo energetico della fiamma pilota	P <sub>ign</sub>	W	-	-
Consumo energetico annuo	Q <sub>HE</sub>	GJ	60	96
Livello della potenza sonora all'interno	LWA	dB	47	48
Emissioni di ossidi d'azoto	NO <sub>x</sub>	mg/kWh	22	31
<b>Acqua calda sanitaria</b>				
Profilo di carico dichiarato			-	-
Efficienza energetica di riscaldamento dell'acqua	$\eta_{wh}$	%	-	-
Consumo giornaliero di energia elettrica	Q <sub>elec</sub>	kWh	-	-
Consumo giornaliero di combustibile	Q <sub>fuel</sub>	kWh	-	-
Consumo annuo di energia elettrica	AEC	kWh	-	-
Consumo annuo di combustibile	AFC	GJ	-	-

\* Regime di alta temperatura: 60°C al ritorno e 80°C mandata della caldaia

\*\* Regime di bassa temperatura: per caldaie a condensazione 30°C, per caldaie a bassa temperatura 37°C, per altri apparecchi di riscaldamento 50°C di temperatura di ritorno

I dati contenuti nelle caselle contrassegnate in grigio sono da utilizzare per l'invio telematico all'ENEA ai fini delle detrazioni fiscali (per l'Italia).

## Introduzione generale

### Prevalenza residua del circolatore

La caldaia è equipaggiata di circolatore ad alta efficienza già collegato idraulicamente ed elettricamente, le cui prestazioni utili disponibili sono indicate nel grafico.

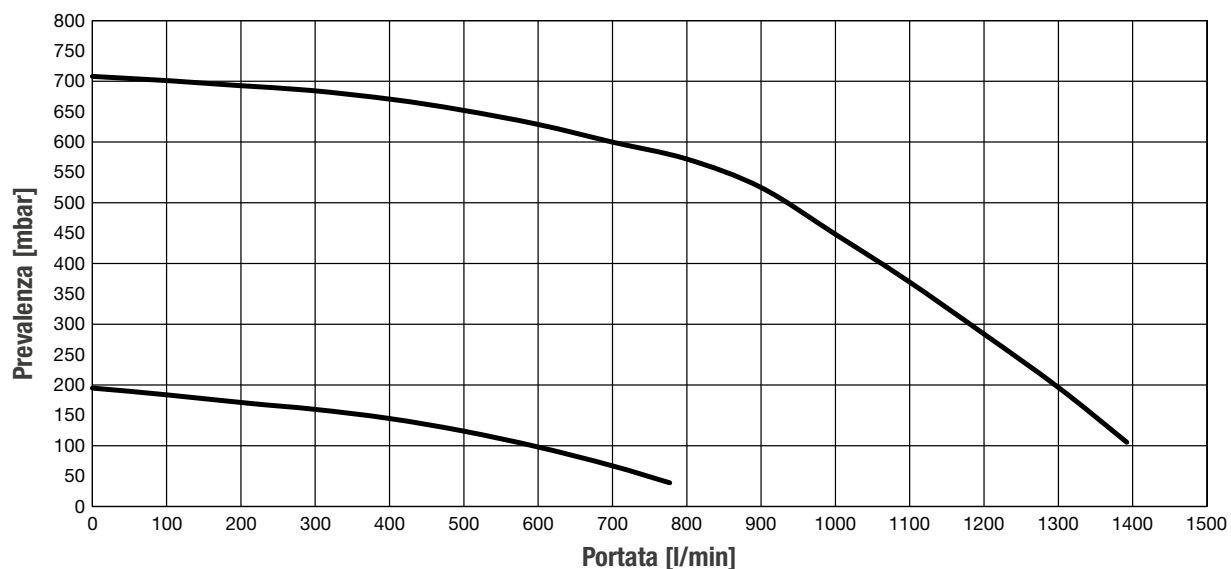

### Caratteristiche acqua

In caso di nuova installazione o sostituzione della caldaia è necessario effettuare una pulizia preventiva dell'impianto di riscaldamento. Al fine di garantire il buon funzionamento del prodotto, dopo ogni operazione di pulizia, aggiunta di additivi e/o trattamenti chimici (ad esempio liquidi antigelo, filmanti ecc...), verificare che i parametri nella tabella rientrino nei valori indicati.

Parametri	U.M.	Acqua circuito riscaldamento	Acqua riempimento
Valore pH		7-8	-
Durezza	°F	-	<15
Aspetto		-	limpido
Fe	mg/kg	<0,5	-
Cu	mg/kg	<0,1	-

Struttura e dimensioni

# Struttura e dimensioni

## Dimensioni

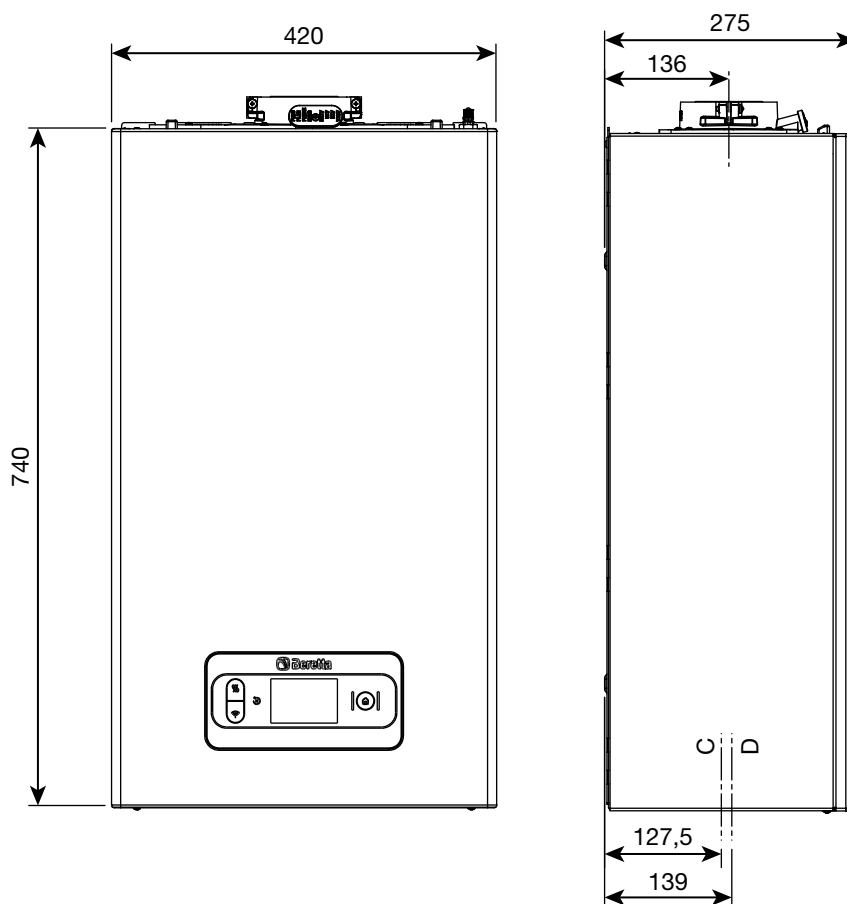

	Peso
25 C	29 kg
30 C	30 kg
35 C	30 kg
25 R	28 kg
35 R	29 kg

C	Acqua
D	Gas

## Struttura e dimensioni

### Sistema antigelo

La caldaia è equipaggiata di serie di un sistema antigelo automatico, che si attiva quando la temperatura dell'acqua del circuito primario scende sotto i 5°C. Questo sistema è sempre attivo e garantisce la protezione della caldaia fino a una temperatura dell'aria nel luogo di installazione di >0°C.

NOTA - Per ulteriori informazioni fare riferimento al manuale di installazione.

### Luogo di installazione

La caldaia può essere installata all'interno (fig. A) o all'esterno in luogo parzialmente protetto (fig. B), ossia in luogo in cui non è esposto all'azione diretta e all'infiltrazione di pioggia, neve o grandine. Il campo di temperatura in cui può funzionare è: da >0°C a +60°C.

La caldaia modello C può essere installata anche all'esterno nell'apposita unità da incasso (fig. C - per le istruzioni dedicate riferirsi a quanto indicato nel kit specifico).

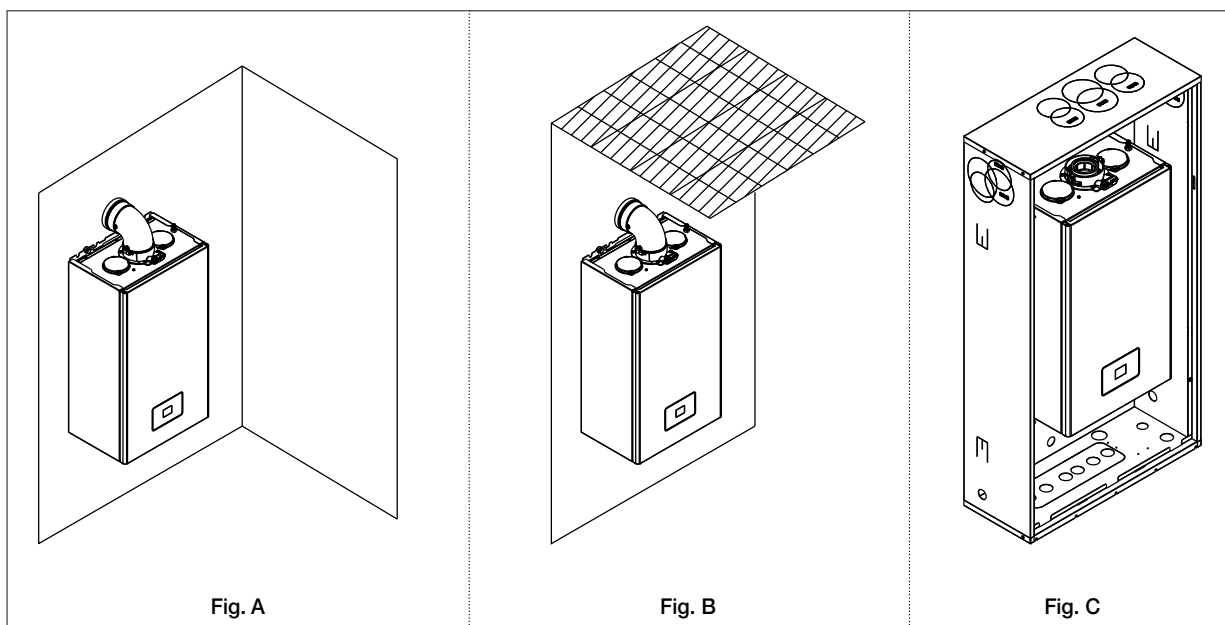

## Struttura e dimensioni

### Distanze minime

Accedere all'interno della caldaia per le normali operazioni di manutenzione, rispettando gli spazi minimi previsti per l'installazione. Posizionare l'apparecchio, tenendo presente che:

- Deve essere installato su una parete idonea a sostenerne il peso
- Non deve essere posizionato sopra una cucina o altro apparecchio di cottura
- È vietato lasciare sostanze infiammabili nel locale dov'è installata la caldaia.

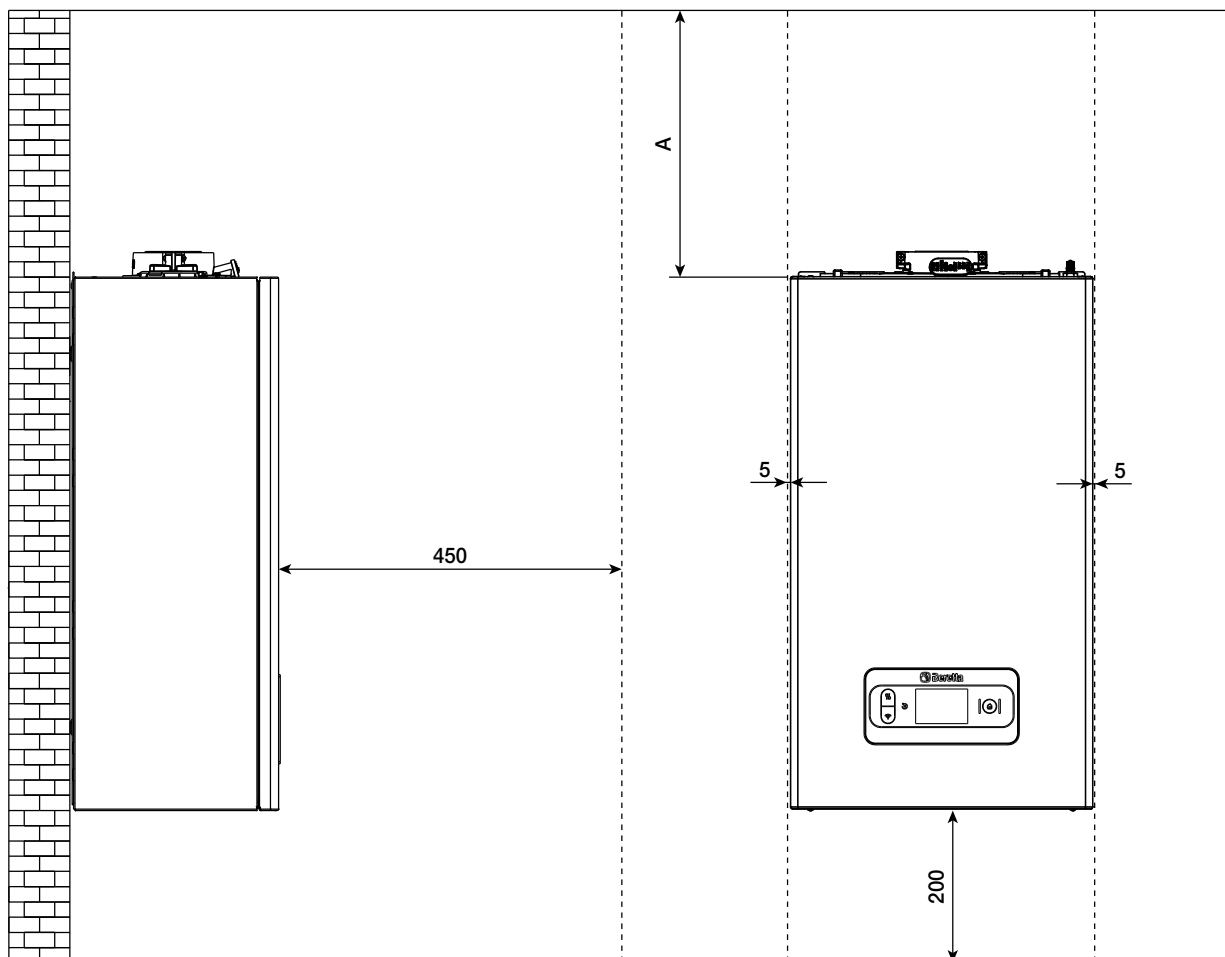

(A) vedi sezione "Configurazione scarichi fumi"  
 misure in mm

### Distanze minime per installazione in armadio

Rispettare una distanza di sicurezza tra la parete su cui è installata la caldaia e le parti calde all'esterno di essa.

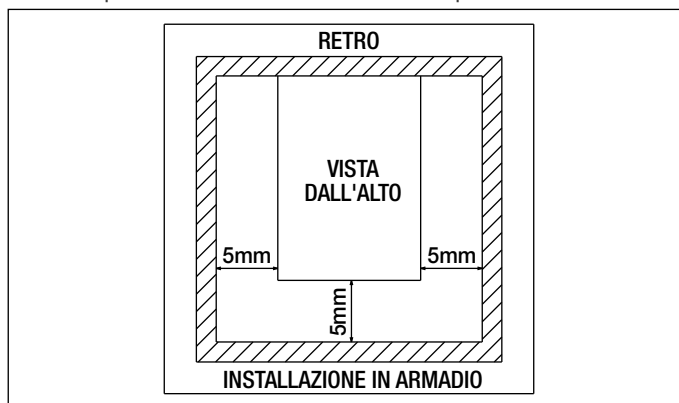

## Struttura e dimensioni

### Struttura

#### Modelli C

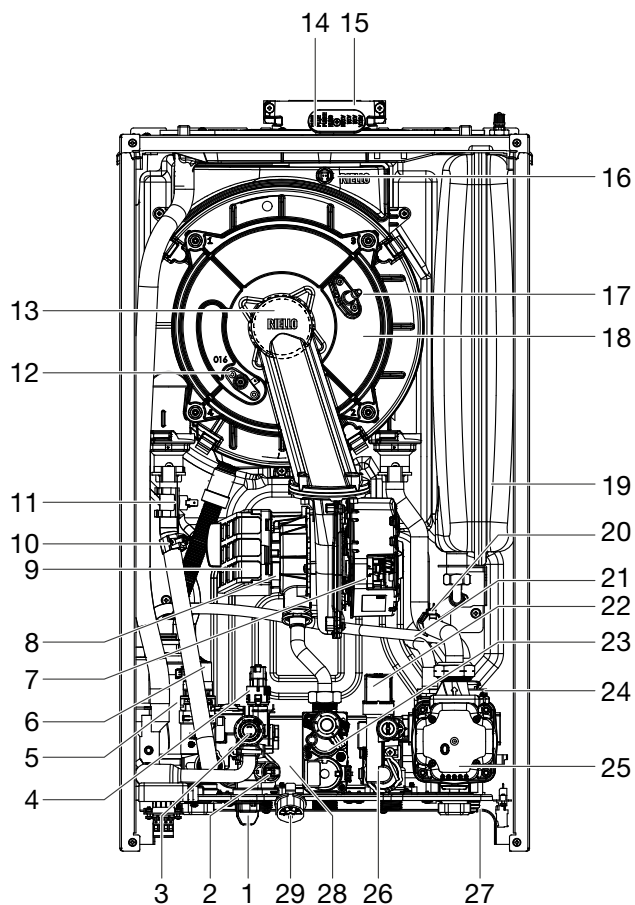

- |                             |   |                                   |
|-----------------------------|---|-----------------------------------|
| 1. Rubinetto di riempimento | 11. Termostato limite                                     | 20. Sonda NTC ritorno             |
| 2. Sonda NTC sanitario      | 12. Elettrodo rilevazione fiamma/<br>sensore ionizzazione | 21. Tubo degasatore               |
| 3. Valvola di sicurezza     | 13. Bruciatore  | 22. Elettrovalvola di riempimento |
| 4. Trasduttore di pressione | 14. Tappo presa analisi comb                              | 23. Valvola gas                   |
| 5. Sifone                   | 15. Scarico fumi  | 24. Valvola sfogo aria            |
| 6. Valvola tre vie          | 16. Sonda fumi  | 25. Circolatore                   |
| 7. Ventilatore              | 17. Elettrodo accensione fiamma                           | 26. Flussimetro                   |
| 8. Mixer                    | 18. Scambiatore   | 27. Rubinetto di scarico impianto |
| 9. Filtro aria              | 19. Vaso espansione                                       | 28. Scambiatore sanitario         |
| 10. Sonda NTC mandata       |   | 29. Idrometro                     |

## Struttura e dimensioni

### Modelli R

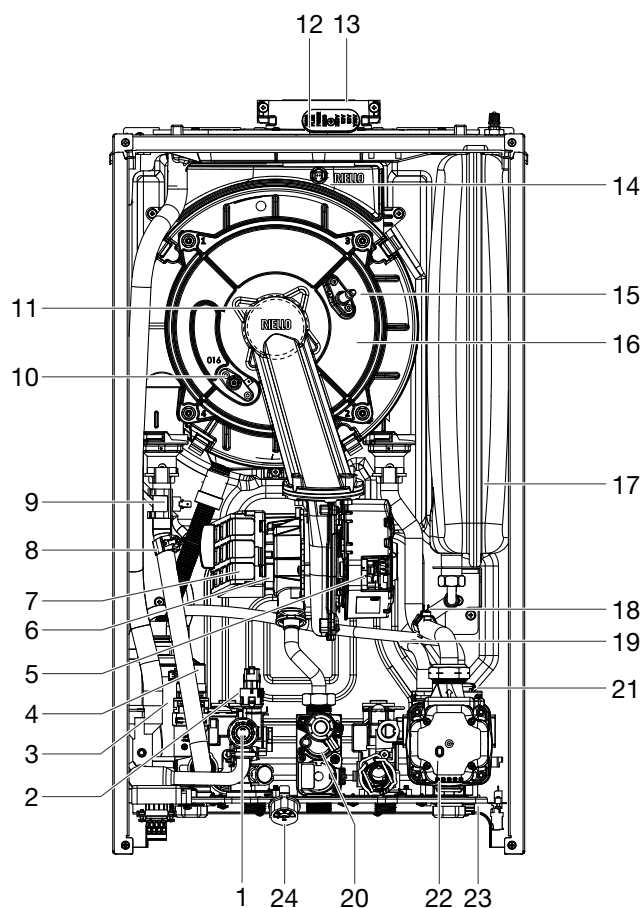

- |                             |   |                                   |
|-----------------------------|---|-----------------------------------|
| 1. Valvola di sicurezza     | 10. Elettrodo rilevazione fiamma/<br>sensore ionizzazione | 18. Sonda NTC ritorno             |
| 2. Trasduttore di pressione | 11. Bruciatore  | 19. Tubo degasatore               |
| 3. Sifone                   | 12. Tappo presa analisi comb                              | 20. Valvola gas                   |
| 4. Valvola tre vie          | 13. Scarico fumi  | 21. Valvola sfogo aria            |
| 5. Ventilatore              | 14. Sonda fumi  | 22. Circolatore                   |
| 6. Mixer                    | 15. Elettrodo accensione fiamma                           | 23. Rubinetto di scarico impianto |
| 7. Filtro aria              | 16. Scambiatore   | 24. Idrometro                     |
| 8. Sonda NTC mandata        | 17. Vaso espansione                                       |                                   |
| 9. Termostato limite        |   |                                   |

### Struttura e dimensioni

## Dima di installazione e collegamenti idraulici

### Modelli C

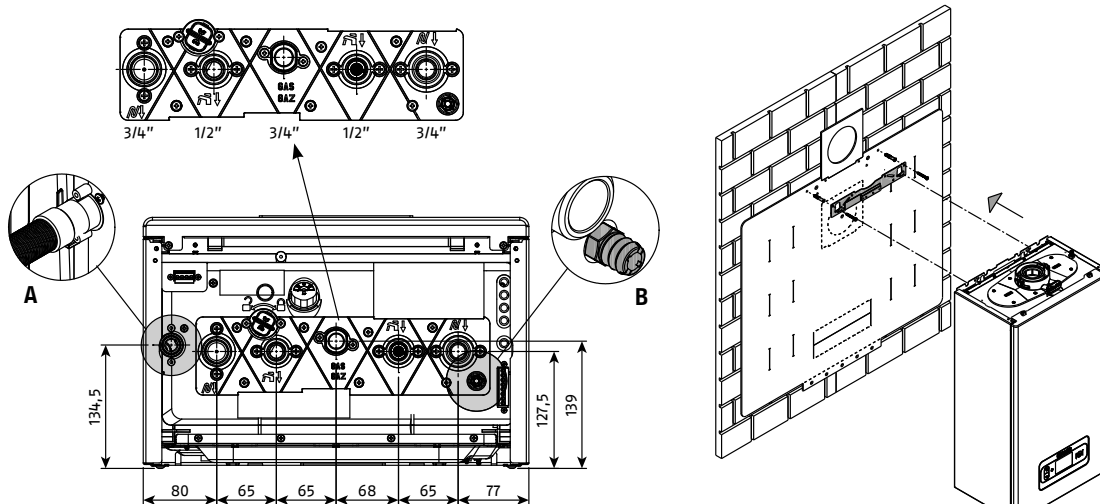

A. Scarico sifone e valvola di sicurezza

B. Rubinetto di scarico impianto

Parametri	Guarnizione	Chiave dinamometrica
Coppia di serraggio	Ø 3/4"	35Nm
	Ø 1/2"	25Nm

### Modelli R

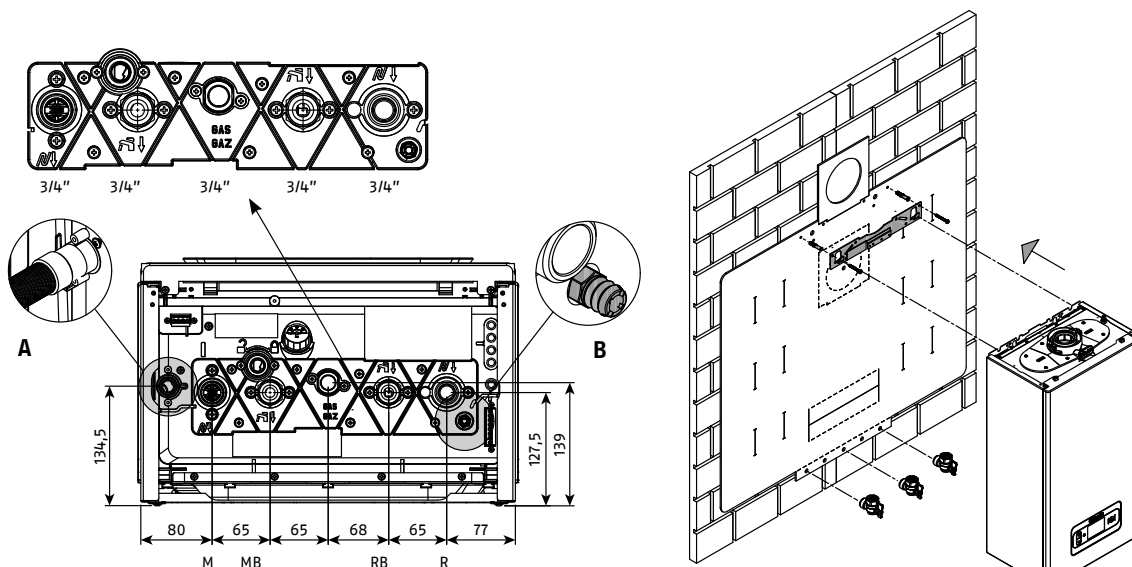

A. Scarico sifone e valvola di sicurezza

B. Rubinetto di scarico impianto

Parametri	Guarnizione	Chiave dinamometrica
Coppia di serraggio	Ø 3/4"	35Nm
	Ø 1/2"	25Nm

**ATTENZIONE** - In caso non venga collegato alcun bollitore, è MANDATORIO, tramite l'utilizzo di un raccordo/tubo adeguato, collegare tra loro mandata e ritorno del bollitore.

# Circuito idraulico

Modelli C

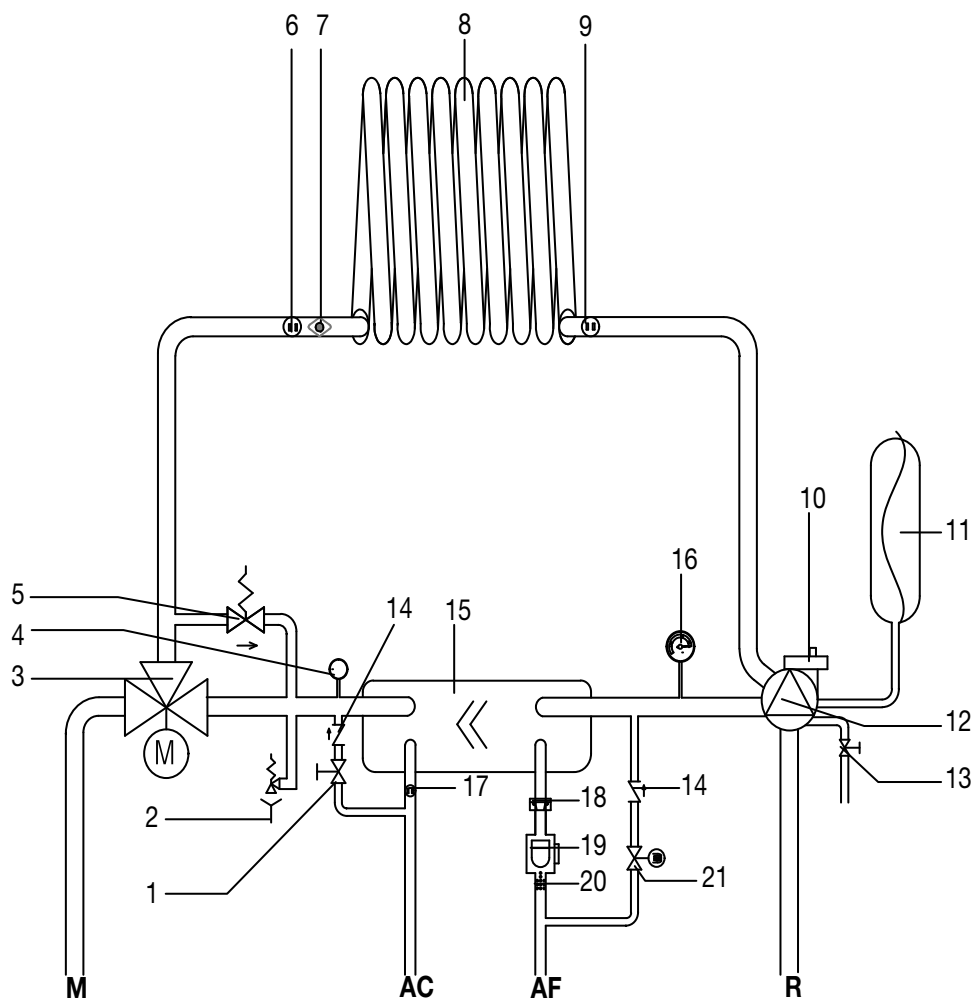

- |                                |                                     |                                   |
|--------------------------------|-------------------------------------|-----------------------------------|
| 1. Rubinetto di riempimento    | 10. Valvola di sfogo aria inferiore | 19. Flussimetro                   |
| 2. Valvola di sicurezza        | 11. Vaso espansione                 | 20. Filtro sanitario              |
| 3. Valvola a tre vie idraulica | 12. Circolatore                     | 21. Elettrovalvola di riempimento |
| 4. Trasduttore di pressione    | 13. Rubinetto di scarico impianto   | AC. Acqua calda                   |
| 5. By-pass automatico          | 14. Valvola di non ritorno          | AF. Acqua fredda                  |
| 6. Sonda mandata               | 15. Scambiatore sanitario           | M. Mandata riscaldamento          |
| 7. Termostato limite           | 16. Idrometro                       | R. Ritorno riscaldamento          |
| 8. Scambiatore primario        | 17. Sonda sanitario                 |                                   |
| 9. Sonda ritorno               | 18. Limitatore di portata           |                                   |

**Circuito idraulico**

Modelli R

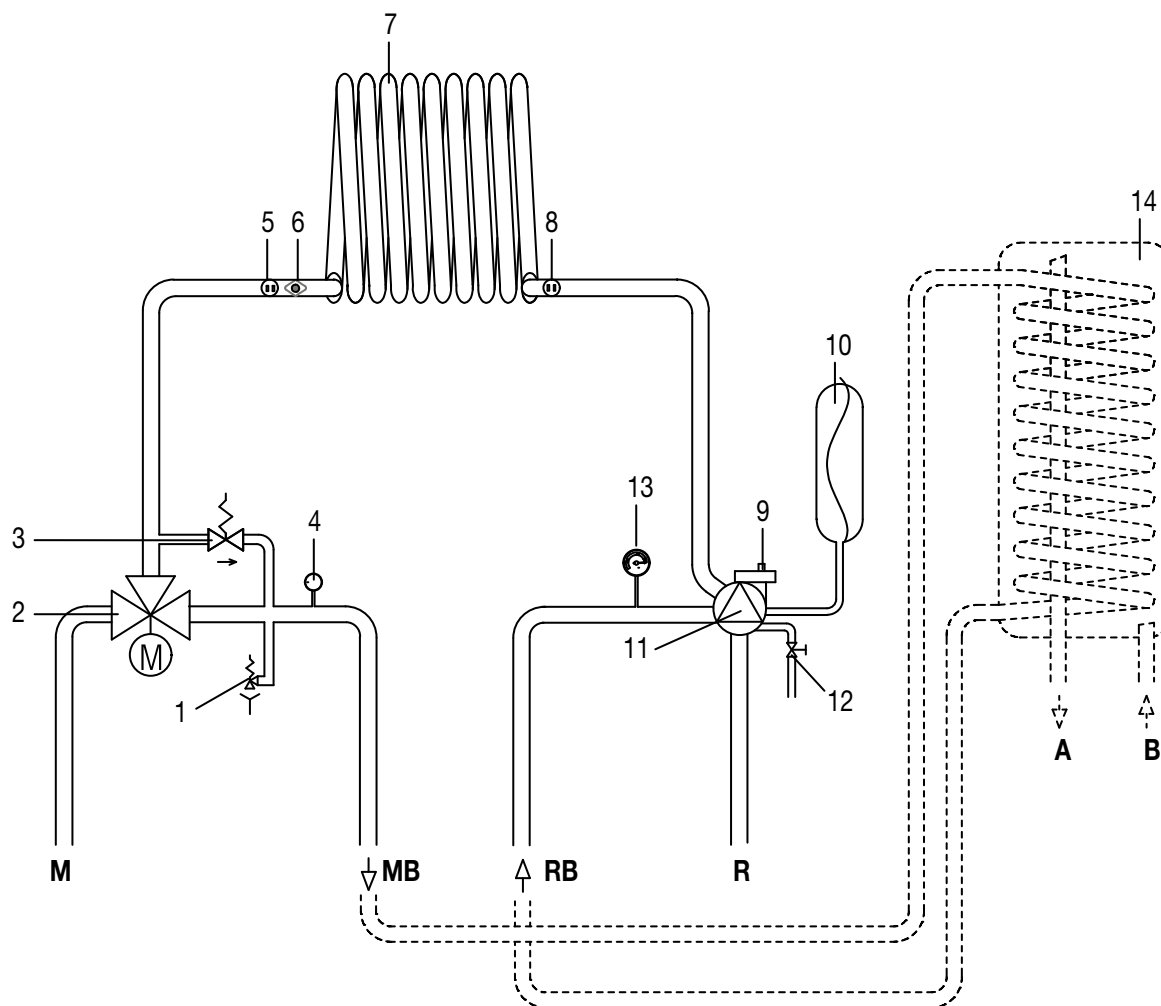

- |                                |  |                               |
|--------------------------------|--|-------------------------------|
| 1. Valvola di sicurezza        | 9. Valvola di sfogo aria inferiore               | R. Ritorno riscaldamento      |
| 2. Valvola a tre vie idraulica | 10. Vaso espansione                              | MB. Mandata bollitore esterno |
| 3. By-pass automatico          | 11. Circolatore                                  | RB. Ritorno bollitore esterno |
| 4. Trasduttore di pressione    | 12. Rubinetto di scarico impianto                | A. Uscita acqua calda         |
| 5. Sonda mandata               | 13. Idrometro                                    | B. Entrata acqua fredda       |
| 6. Termostato limite           | 14. Bollitore (accessorio fornibile a richiesta) |                               |
| 7. Scambiatore primario        | M. Mandata riscaldamento                         |                               |
| 8. Sonda ritorno               |  |                               |

# Schema elettrico

## Modelli C

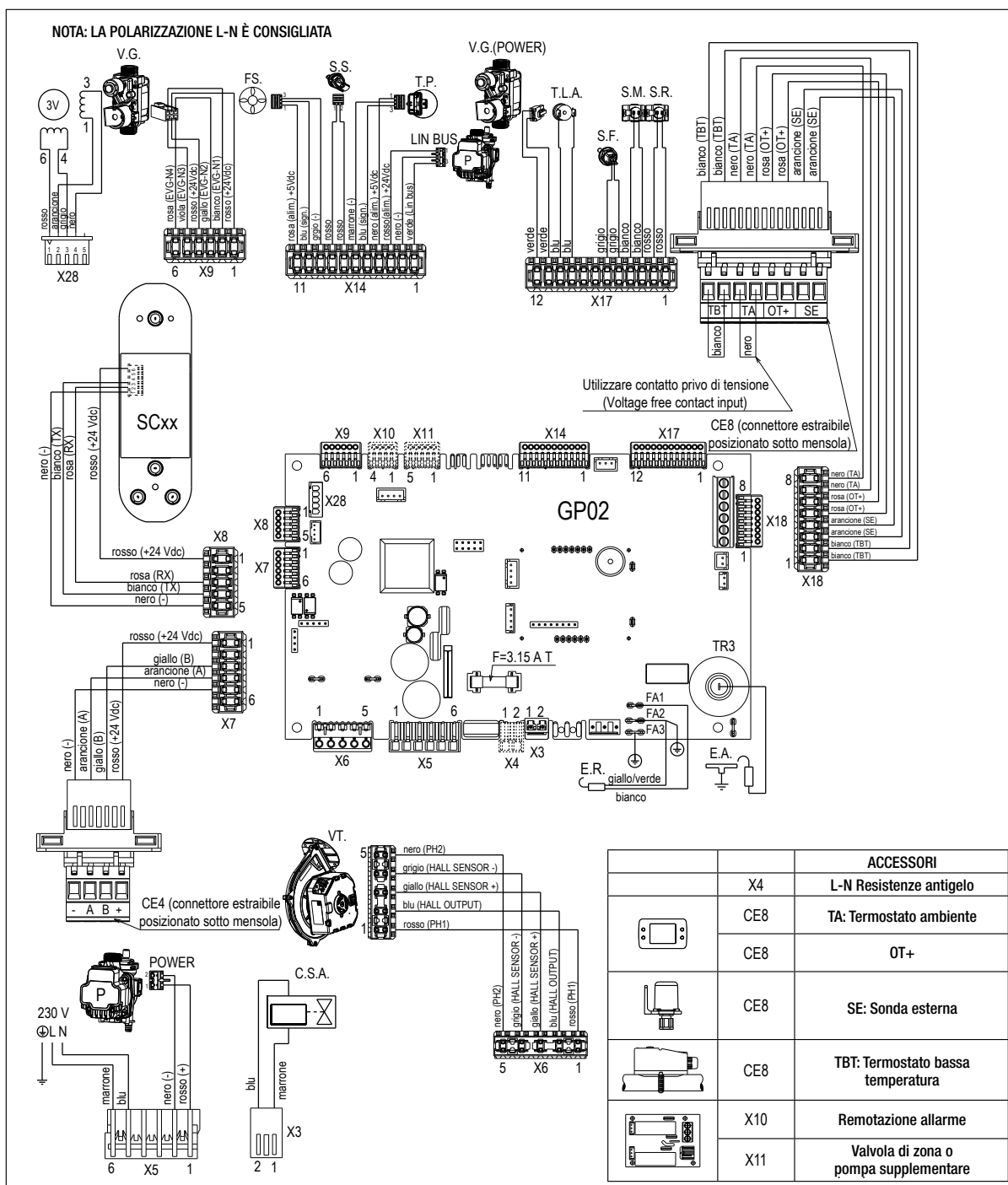

### Schema elettrico

#### Modelli R

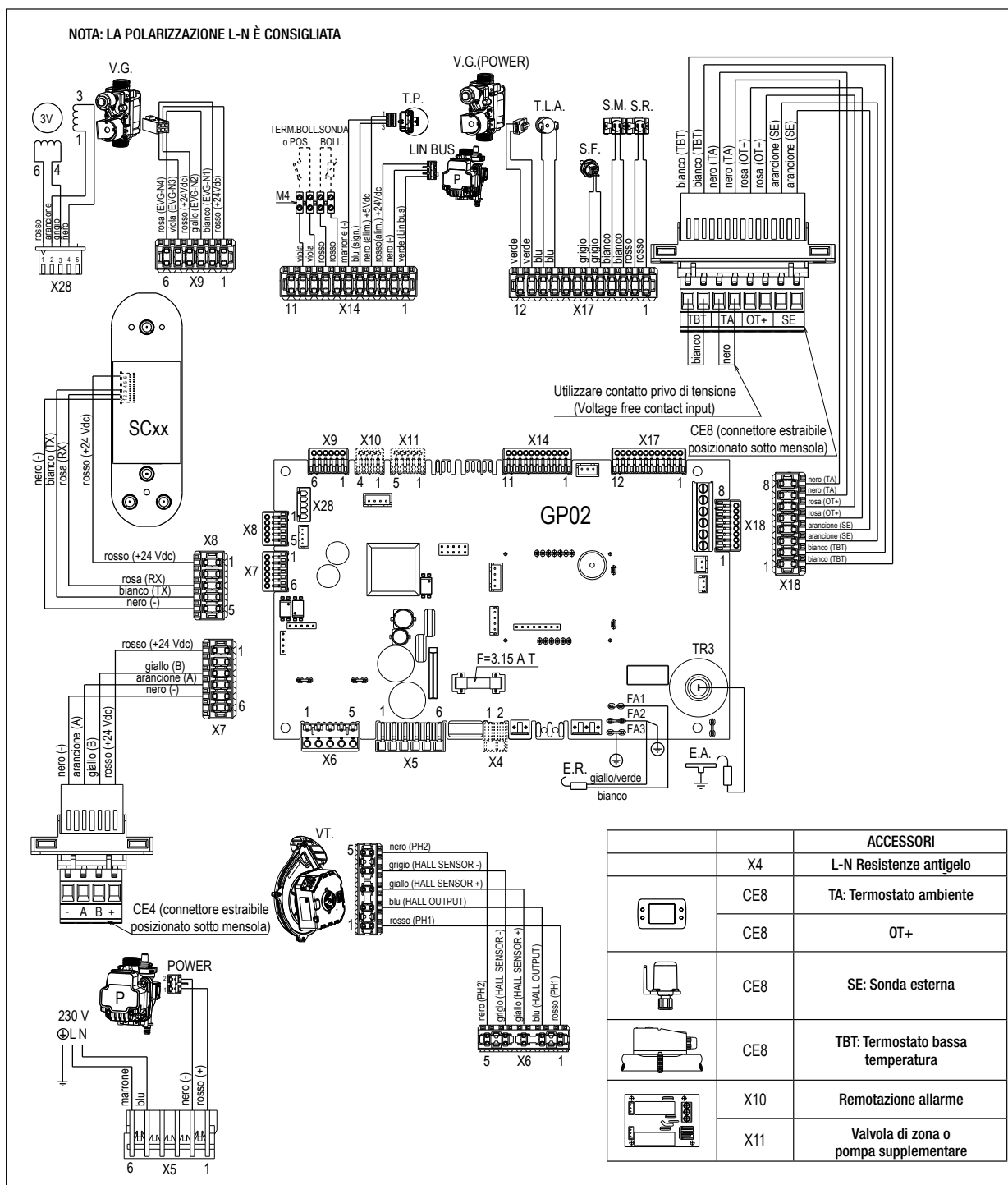

## Pannello di comando

Il display touch screen di EXCLUSIVE EVO X permette all'utilizzatore di interagire in modo semplice e veloce con l'interfaccia che, secondo i livelli di utilizzo, si presenta con simboli grafici o testi descrittivi.

Quando il display è a riposo viene visualizzata la videata di stand-by, sarà sufficiente premere nella parte centrale del display per attivare la modalità di funzionamento.

Il tasto  permette di resettare un'anomalia in corso.

Il tasto  invece consente un passaggio veloce dalla modalità estate alla modalità inverno e viceversa.

Il touch screen di EXCLUSIVE EVO X presenta delle colorazioni che aiutano ancor di più l'utilizzo SMART della nostra interfaccia:



grigio	bianco	verde	rosso	arancio
In genere il colore "grigio" è associato ad un parametro o funzione che non può essere modificata.	In genere il colore "bianco" è associato ad un parametro o funzione che può essere modificata.	Indica il regolare funzionamento dell'apparecchio.	Associato al simbolo  indica la presenza di un'anomalia che blocca il funzionamento della caldaia.	Indica la presenza di un'anomalia transitoria.

## Scarico fumi ed aspirazione aria comburente

Per l'evacuazione dei prodotti combusti riferirsi alla normativa UNI7129-7131. Ci si deve inoltre sempre attenere alle locali norme dei Vigili del Fuoco, dell'Azienda del Gas ed alle eventuali disposizioni comunali.

È indispensabile per l'estrazione dei fumi e l'adduzione dell'aria comburente della caldaia che siano impiegate solo tubazioni originali tranne tipo C6 (purché certificate) e che il collegamento avvenga in maniera corretta come indicato dalle istruzioni fornite a corredo degli accessori fumi. Ad una sola canna fumaria si possono collegare più apparecchi a condizione che tutti siano del tipo a condensazione.

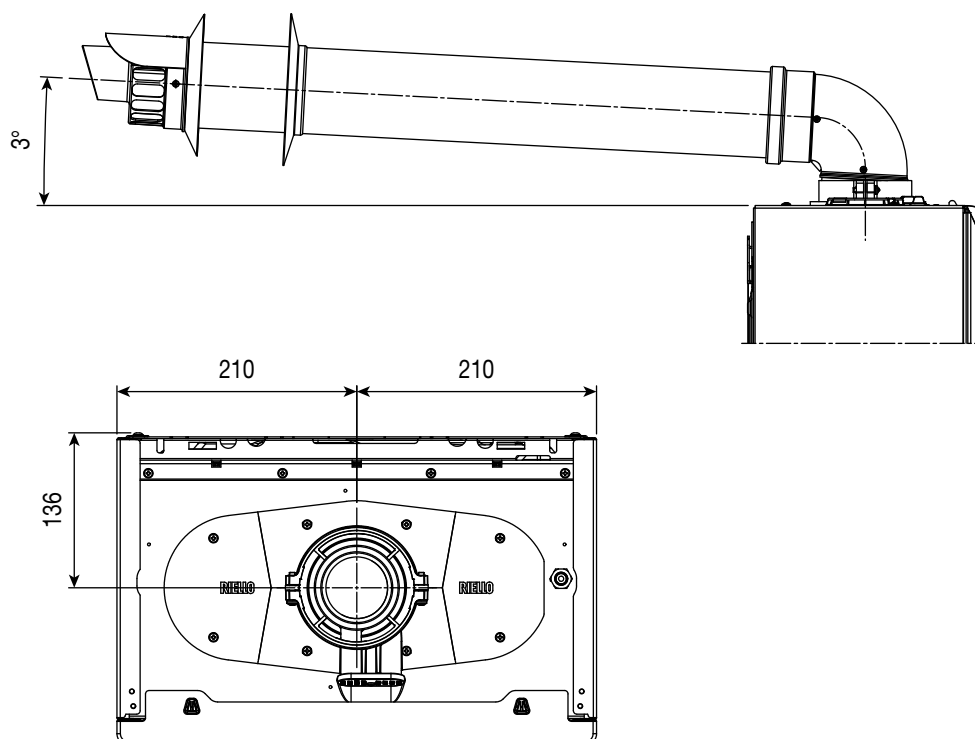

## Scarico fumi ed aspirazione aria comburente

### Configurazione scarichi fumi

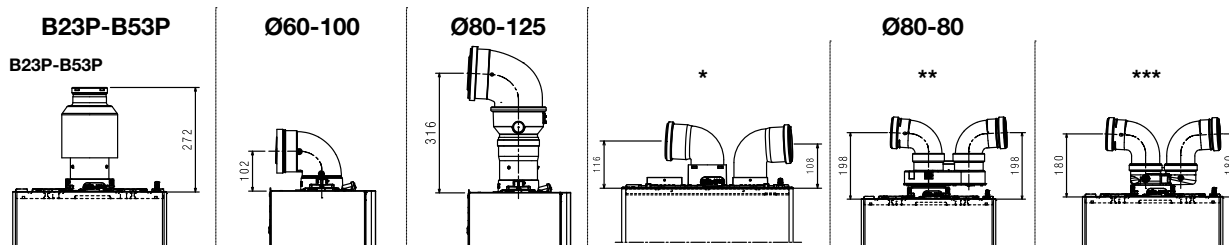

\* sistema sdoppiato

\*\* sdoppiatore da Ø60-100 a Ø80-80

\*\*\* sdoppiatore compatto da Ø60-100 a Ø80-80

### Lunghezza massima tubi Ø80mm







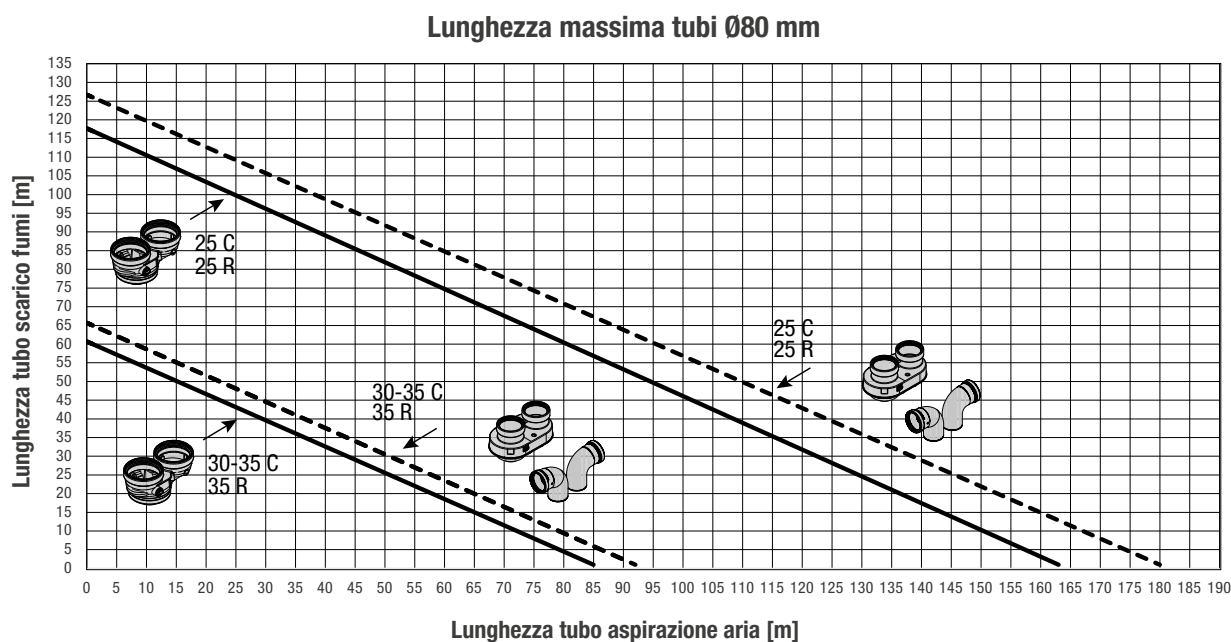

IMMAGINE	DESCRIZIONE
	sdoppiatore da Ø60-100 a Ø80-80
	Sistema sdoppiato con utilizzo del kit collegamento sistema sdoppiato Ø80 (accessorio)
	sdoppiatore compatto da Ø60-100 a Ø80-80

## Scarico fumi ed aspirazione aria comburente

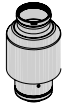
### Tabella configurazione scarichi fumi

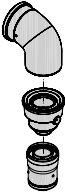





Per le lunghezze degli scarichi fare riferimento a quanto indicato di seguito.

#### Modelli C

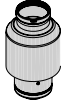
Tipologia condotto		Diametro (Ø - mm)	25 C		30 C		35 C		Perdite di carico (m)		Foro attraversamento muro (Ø - mm)
			Lunghezza massima (m)	Lunghezza massima (m)	Lunghezza massima (m)	Lunghezza massima (m)	Lunghezza massima (m)	Lunghezza massima (m)	curva 45°	curva 90°	
	attacco verticale da Ø60-100 a Ø80	80	120	0,50	60	0,50	60	0,50	1	1,5	-
	curva 90° Ø60-100	60-100	orizz. 10	orizz. 0,85	orizz. 8	orizz. 0,85	orizz. 8	orizz. 0,85	1,3	1,6	105
			verticale 11	verticale 2	verticale 9	verticale 2	verticale 9	verticale 2			
	curva 90° Ø80-125 adattatore da Ø60-100 a Ø80-125 adattatore attacco verticale Ø60-100	80-125	25	0,85	20	0,85	20	0,85	1	1,5	130
	sdoppiatore da Ø60-100 a Ø80-80	80-80									
	Sistema sdoppiato con utilizzo del kit collegamento sistema sdoppiato Ø80 (accessorio)	80-80	75+75	0,50	39+39	0,50	39+39	0,50	1	1,5	-
	sdoppiatore compatto da Ø60-100 a Ø80-80		69+69	0,50	36+36	0,50	36+36	0,50	1	1,5	-

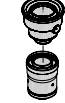
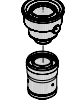
## Scarico fumi ed aspirazione aria comburente

### Modelli R

Tipologia condotto		Diametro ( $\emptyset$ - mm)	25 R		35 R		Perdite di carico (m)		Foro attraversamento muro ( $\emptyset$ - mm)
			Lunghezza massima (m)	Lunghezza massima (m)	Lunghezza massima (m)	Lunghezza massima (m)	curva 45°	curva 90°	
	attacco verticale da $\emptyset 60-100$ a $\emptyset 80$	80	120	0,50	60	0,50	1	1,5	-
	curva 90° $\emptyset 60-100$	60-100	orizz. 10	orizz. 0,85	orizz. 8	orizz. 0,85	1,3	1,6	105
			verticale 11	verticale 2	verticale 9	verticale 2			
 	curva 90° $\emptyset 80-125$	80-125	25	0,85	20	0,85	1	1,5	130
	adattatore da $\emptyset 60-100$ a $\emptyset 80-125$								
	adattatore attacco verticale $\emptyset 60-100$								
	sdoppiatore da $\emptyset 60-100$ a $\emptyset 80-80$	80-80							
	Sistema sdoppiato con utilizzo del kit collegamento sistema sdoppiato $\emptyset 80$ (accessorio)	80-80	75+75	0,50	39+39	0,50	1	1,5	-
	sdoppiatore compatto da $\emptyset 60-100$ a $\emptyset 80-80$		69+69	0,50	36+36	0,50	1	1,5	-

### Scarico fumi ed aspirazione aria comburente

## Condotti sdoppiati Ø80 con intubamento Ø50 - Ø60 - Ø80

Le caratteristiche di caldaia consentono il collegamento del condotto scarico fumi Ø 80 alle gamme da intubamento Ø50 - Ø60 - Ø80. In tabella vengono riportate le configurazioni di base dei condotti ammesse.

Aspirazione aria	1 curva 90° Ø80
	4,5m tubo Ø80
Scarico fumi	1 curva 90° Ø80
	4,5m tubo Ø80
	Riduzione da Ø80 a Ø50 da Ø80 a Ø60
	Curva base camino 90°, Ø50 o Ø60 o Ø80
Per lunghezze condotto intubamento vedi tabella	

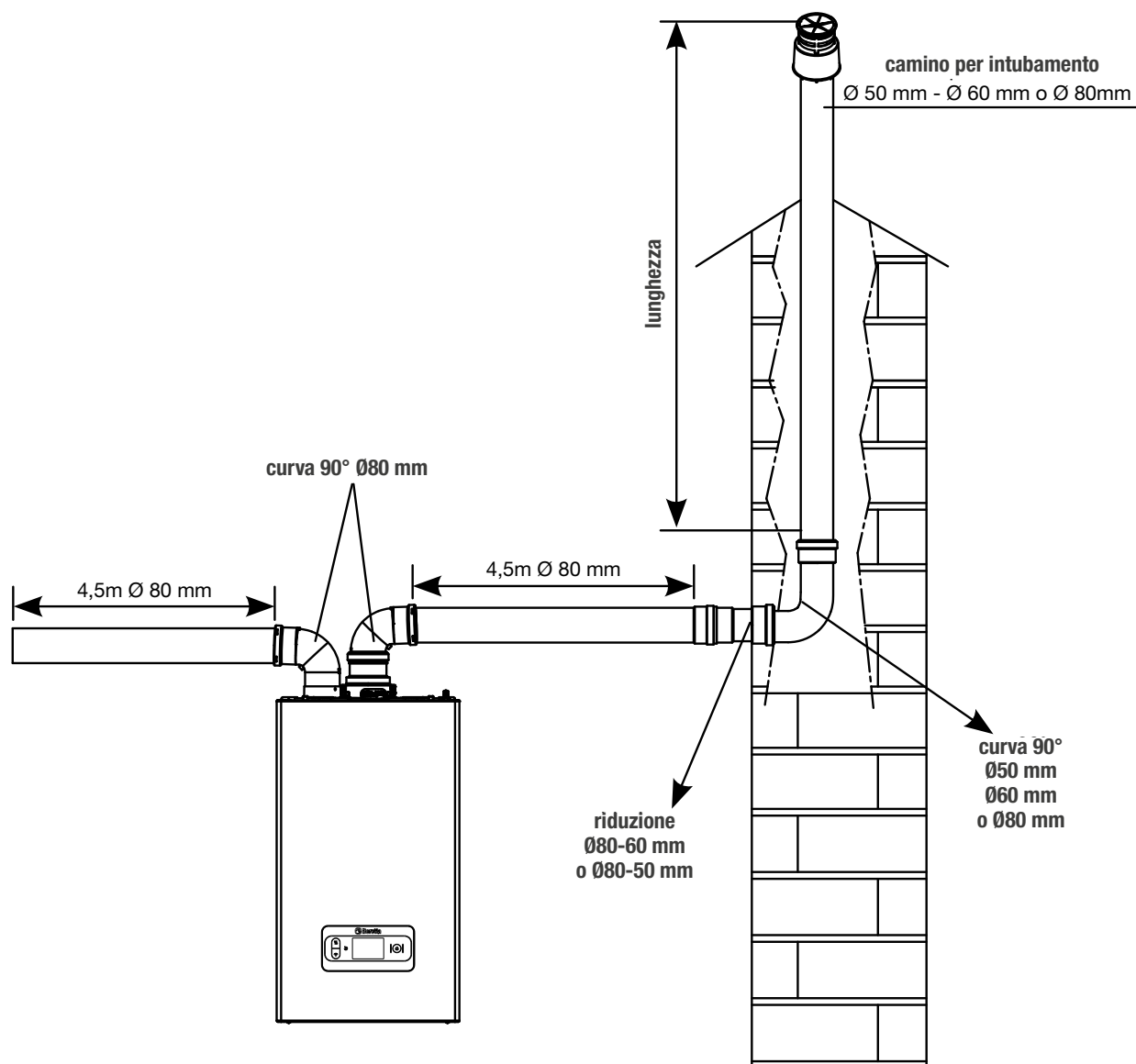

## Scarico fumi ed aspirazione aria comburente

### Tabelle regolazioni condotti intubamento

Descrizione	Sdoppiatore					$\Delta P$ uscita caldaia (Pa)
	Giri ventilatore rpm		Condotti Ø50	Condotti Ø60 lunghezza max m	Condotti Ø80	
	Riscaldamento	Sanitario				
<b>25 C</b>	6.300	7.900	7	23	116	180
	6.400	8.000	9*	29*	144*	210*
	6.500	8.100	11*	34*	172*	257*
	6.600	8.200	14*	40*	201*	285*
	6.700	8.300	16*	46*	229*	330*
	6.800	8.400	18*	51*	257*	355*
	6.900	8.500	21*	57*	285*	385*
	7.000	8.600	23*	63*	314*	425*
	7.100	8.700	25*	68*	342*	465*
	7.200	8.800	28*	74*	370*	497*
<b>30 C</b>	6.200	7.400	2	12	62	195
	6.300	7.500	4*	18*	92*	242*
	6.400	7.600	6*	24*	119*	289*
	6.500	7.700	9*	29*	145*	337*
	6.600	7.800	11*	34*	172*	384*
<b>35 C</b>	7.400	8.600	2	12	62	195
	7.500	8.700	4*	18*	92*	242*
	7.600	8.800	6*	24*	119*	289*
	7.700	8.900	9*	29*	145*	337*
	7.800	9.000	11*	34*	172*	384*

(\*) Lunghezza massima installabile SOLO con tubi di scarico in classe H1.

Descrizione	Sdoppiatore COMPATTO					$\Delta P$ uscita caldaia (Pa)
	Giri ventilatore rpm		Condotti Ø50	Condotti Ø60 lunghezza max m	Condotti Ø80	
	Riscaldamento	Sanitario				
<b>25 C</b>	6.300	7.900	6	20	98	170
	6.400	8.000	8*	25*	124*	203*
	6.500	8.100	10*	30*	150*	235*
	6.600	8.200	13*	35*	176*	268*
	6.700	8.300	15*	40*	202*	300*
	6.800	8.400	17*	46*	228*	333*
	6.900	8.500	19*	51*	253*	365*
	7.000	8.600	21*	56*	279*	398*
	7.100	8.700	23*	61*	305*	430*
	7.200	8.800	25*	66*	331*	463*
<b>30 C</b>	6.200	7.400	1	11	57	180
	6.300	7.500	3*	17*	84*	227*
	6.400	7.600	6*	22*	111*	274*
	6.500	7.700	8*	28*	138*	322*
	6.600	7.800	10*	33*	165*	369*
<b>35 C</b>	7.400	8.600	1	11	57	180
	7.500	8.700	3*	17*	84*	227*
	7.600	8.800	6*	22*	111*	274*
	7.700	8.900	8*	28*	138*	322*
	7.800	9.000	10*	33*	165*	369*

(\*) Lunghezza massima installabile SOLO con tubi di scarico in classe H1.

## Scarico fumi ed aspirazione aria comburente

Descrizione	Sdoppiatore					$\Delta P$ uscita caldaia (Pa)
	Giri ventilatore rpm		Condotti Ø50	Condotti Ø60 lunghezza max m	Condotti Ø80	
	Risc.	Sanit.				
25 R	6.300	7.900	7	23	116	180
	6.400	8.000	9*	29*	144*	210*
	6.500	8.100	11*	34*	172*	257*
	6.600	8.200	14*	40*	201*	285*
	6.700	8.300	16*	46*	229*	330*
	6.800	8.400	18*	51*	257*	355*
	6.900	8.500	21*	57*	285*	385*
	7.000	8.600	23*	63*	314*	425*
	7.100	8.700	25*	68*	342*	465*
	7.200	8.800	28*	74*	370*	497*
35 R	7.400	8.600	2	12	62	195
	7.500	8.700	4*	18*	92*	242*
	7.600	8.800	6*	24*	119*	289*
	7.700	8.900	9*	29*	145*	337*
	7.800	9.000	11*	34*	172*	384*

(\*) Lunghezza massima installabile SOLO con tubi di scarico in classe H1.

Descrizione	Sdoppiatore COMPATTO					$\Delta P$ uscita caldaia (Pa)
	Giri ventilatore rpm		Condotti Ø50	Condotti Ø60 lunghezza max m	Condotti Ø80	
	Riscaldamento	Sanitario				
25 R	6.300	7.900	6	20	98	170
	6.400	8.000	8*	25*	124*	203*
	6.500	8.100	10*	30*	150*	235*
	6.600	8.200	13*	35*	176*	268*
	6.700	8.300	15*	40*	202*	300*
	6.800	8.400	17*	46*	228*	333*
	6.900	8.500	19*	51*	253*	365*
	7.000	8.600	21*	56*	279*	398*
	7.100	8.700	23*	61*	305*	430*
	7.200	8.800	25*	66*	331*	463*
35 R	7.400	8.600	1	11	57	180
	7.500	8.700	3*	17*	84*	227*
	7.600	8.800	6*	22*	111*	274*
	7.700	8.900	8*	28*	138*	322*
	7.800	9.000	10*	33*	165*	369*

(\*) Lunghezza massima installabile SOLO con tubi di scarico in classe H1.

Le configurazioni Ø50 o Ø60 o Ø80 riportano dati sperimentali verificati in Laboratorio. In caso di installazioni differenti da quanto indicato nelle tabelle "configurazioni di base" e "regolazioni", fare riferimento alle lunghezze lineari equivalenti riportate di seguito.  
**ATTENZIONE** - In ogni caso sono garantite le lunghezze massime dichiarate a libretto ed è fondamentale non eccedere.

Componente	Equivalentente lineare in metri Ø80 (m)	
	Ø 50	Ø 60
Curva 45°	12,3	5
Curva 90°	19,6	8
Prolunga 0,5m	6,1	2,5
Prolunga 1,0m	13,5	5,5
Prolunga 2,0m	29,5	12

## Scarico fumi ed aspirazione aria comburente







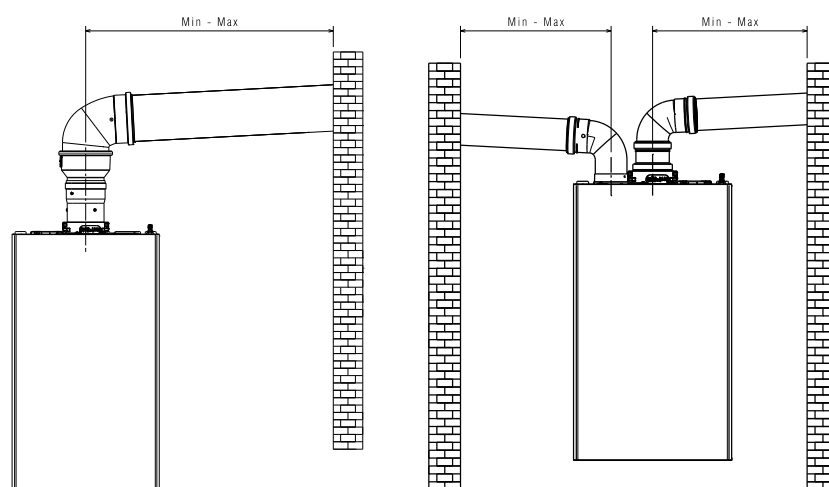



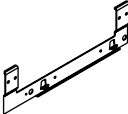

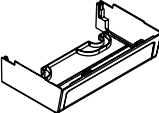

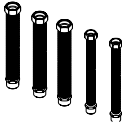

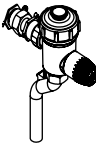

### Installazione su canne fumarie collettive in pressione positiva

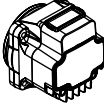
La canna fumaria collettiva è un sistema di scarico fumi adatto a raccogliere ed espellere i prodotti della combustione di più apparecchi installati su più piani di un edificio. Le canne fumarie collettive in pressione positiva possono essere utilizzate soltanto per apparecchi a condensazione di tipo C. Di conseguenza la configurazione B53P/B23P è vietata. L'installazione delle caldaie su canne fumarie collettive in pressione è permessa esclusivamente a G20. La caldaia è dimensionata per funzionare correttamente fino ad una pressione massima interna della canna fumaria non superiore al valore di 25 Pa. Verificare che il n° di giri ventilatore sia conforme a quanto riportato nella tabella "dati tecnici". Assicurarsi che i condotti di aspirazione aria e scarico dei prodotti della combustione siano a tenuta stagna.

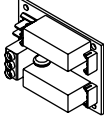
	lunghezza massima	lunghezza minima	UM
<b>Ø80-80</b>	4,5+4,5	0,5	m
<b>Ø80/125</b>	4,5	0,5	m

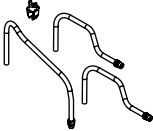

# Accessori

Descrizione	Immagine	QR Code
Traversa per installazione incasso		
Copertura raccordi inferiore		
Kit rampe di sostituzione DIN vs Beretta		
Filtro magnetico compatto		
Addolcitore compatto		
Circolatore alta prevalenza 7,5 m		
Scheda BE09 con doppio relé multifunzione		
Chiavetta Hi, Comfort K100		
Resistenze antigelo -15°C		

# Guida al capitolato

## Descrizione

### Modelli C

EXCLUSIVE EVO X C è una caldaia murale a condensazione da utilizzarsi per il riscaldamento e la produzione di acqua calda sanitaria istantanea: secondo l'accessorio scarico fumi usato viene classificata nelle categorie B23P; B53P; C(10); C13,C13x; C33,C33x; C43,C43x; C53,C53x; C63,C63x; C83,C83x; C93,C93x. Caldaie murali a condensazione, con scambiatore primario in acciaio INOX AISI 441 maggiorato e sistema di controllo di combustione autoadattativo ACC (Active Combustion Control), che garantisce funzionalità, massima efficienza e basse emissioni in ogni circostanza. Modulazione di potenza fino a 1:13. Potenza sonora fino a 45 dB per il modello 30.

I modelli EXCLUSIVE EVO X R, in combinazione con il termostato Hi, Comfort T100 o con il termostato evoluto T300 (disponibili come accessori), raggiungono la classe di sistema A+.

Classe di efficienza energetica di riscaldamento dell'acqua per la taglia 35 KIS A, con profilo XXL.

EXCLUSIVE EVO X C può essere installata all'interno o all'esterno in luogo parzialmente protetto, ossia in luogo in cui la caldaia non è esposta all'azione diretta e all'infiltrazione di pioggia, neve o grandine. La caldaia può funzionare in un campo di temperatura da 0 a 60°C (da -15°C a 60°C con kit resistenze).

EXCLUSIVE EVO X C si distingue per compattezza, flessibilità applicativa e ampia disponibilità di accessori che garantiscono la compatibilità nei box Beretta.

EXCLUSIVE EVO X C è dotata della tecnologia Beretta Hybrid Ready, concepita per integrare e governare le diverse fonti energetiche (gas/elettricità e rinnovabili). Grazie al sistema di comunicazione via BUS, la caldaia è in grado di integrarsi nei sistemi multi-energia Beretta attraverso il pannello di controllo remoto T300 (Energy Manager). Packaging totalmente PLASTIC FREE certificato FSC con film interni in materiale 100% compostabile e biodegradabile.

Sono dotate di:

- Sistema di combustione autoadattativo ACC (Active Combustion Control). Questo innovativo sistema di controllo, messo a punto da Beretta, garantisce, in ogni circostanza, funzionalità, efficienza e basse emissioni. Il sistema ACC utilizza un sensore di ionizzazione immerso nella fiamma del bruciatore che, tramite le sue informazioni, consente alla scheda di controllo di agire sulla valvola gas che regola il combustibile. Questo sofisticato sistema di controllo consente l'auto regolazione della combustione eliminando la necessità di taratura iniziale. Nasce per funzionare a metano, GPL e aria propanata; trasformazione da un gas all'altro attraverso la sola programmazione GAC, senza bisogno di kit ugelli o diaframmi. EXCLUSIVE EVO X inoltre può lavorare con miscele di gas naturale e fino al 20% di idrogeno; è stata progettata per operare in futuro con una combustione di idrogeno al 100% tramite un kit di conversione.
- Circolatore modulante ad alta efficienza già collegato idraulicamente ed elettricamente, che viene settato da fabbrica con curva prevalenza 7 metri; disponibile come accessorio circolatore da 7,5 mt. La modulazione avviene in maniera proporzionale alla potenza erogata dal bruciatore.
- Sistema antibloccaggio che avvia un ciclo di funzionamento ogni 24 ore di sosta con selettore di funzione in qualsiasi posizione.
- Scambiatore principale maggiorato circolare in acciaio INOX AISI 441.
- Scambiatore sanitario a piastre saldobrasate progettato e realizzato in Beretta ad alta efficienza che consente di produrre l'acqua calda sanitaria in regime di condensazione e con la massima stabilità.
- Bruciatore premix a basse emissioni inquinanti Classe 6 NOx, secondo UNI EN 15502-1, ventilatore, mixer alta modulazione e diaframma gas. Disponibile come accessorio kit con valvola di non ritorno (clapet) per allacciamento a sistemi fumari in pressione positiva.
- Di serie filtro aria integrato in caldaia in fibre poliolefiniche elastiche e resistenti alla rottura.
- Connessioni idrauliche con sequenza di attacchi di tipo DIN e accessori specifici in caso di sostituzione con vecchie caldaie e box incasso.
- Funzione di riempimento semi automatico mediante gruppo elettrovalvola e valvola di non ritorno.
- Rubinetto di riempimento, rubinetto di disaerazione.
- Sifone con safety ball all'interno dell'ingombro caldaia.
- Valvola di scarico.
- Trasduttore di pressione.
- Valvola di sicurezza.
- Sonda di ritorno, sonda fumi, e sonda mandata.
- Sistema antigelo automatico, che si attiva quando la temperatura dell'acqua del circuito primario scende sotto i 5°C. Questo sistema è sempre attivo e garantisce la protezione della caldaia fino a una temperatura dell'aria nel luogo di installazione di 0°C (da -15°C a 60°C con kit resistenze).
- Termostato limite.

## Guida al capitolato

- Doppio elettrodo, uno per l'accensione e l'altro per la rilevazione fiamma/ionizzazione.
- Trasformatore di accensione.
- Predisposto con tappo presa analisi fumi.
- Vaso di espansione 9 litri.
- Valvola tre vie idraulica (stepper).
- Idrometro.
- Valvola sfogo aria inferiore.
- Pannello di comando con funzione di interfaccia macchina moderno a colori FULL TOUCH. Orientamento verticale. Predisposizione di tutorials. Visualizza le impostazioni relative al sistema e rende possibile l'accesso ai parametri. Nella schermata principale è riportata, nella posizione centrale, la temperatura della sonda sanitario a meno che sia in corso una richiesta di calore, in questo caso viene visualizzata la temperatura di mandata della caldaia, la pressione dell'acqua nell'impianto, e le informazioni relative alla data e all'ora correnti, e, se disponibile, il valore della temperatura esterna rilevata.
- Ingresso OT+ di serie.
- EXCLUSIVE EVO X è compatibile con tutti i prodotti Hi, Comfort.
- EXCLUSIVE EVO X è compatibile con Smart Key.

## Conformità

La caldaia EXCLUSIVE EVO X è conforme a:

- Regolamento (UE) 2016/426.
- Direttiva Rendimenti: Articolo 7(2) e Allegato III della 92/42/CEE.
- Direttiva Compatibilità Elettromagnetica 2014/30/UE.
- Direttiva Bassa Tensione 2014/35/UE.
- Direttiva 2009/125/CE Progettazione ecocompatibile dei prodotti connessi all'energia.
- Regolamento (UE) 2017/1369 Etichettatura energetica.
- Regolamento Delegato (UE) N. 811/2013.
- Regolamento Delegato (UE) N. 813/2013.
- Norma UNI/TS 11854.

## Modelli R

EXCLUSIVE EVO X R è una caldaia murale a condensazione da utilizzarsi per il solo riscaldamento e produzione di acqua calda sanitaria con bollitore esterno: secondo l'accessorio scarico fumi usato viene classificata nelle categorie B23P; B53P; C(10); C13,C13x; C33,C33x; C43,C43x; C53,C53x; C63,C63x; C83,C83x; C93,C93x. Caldaie murali a condensazione, con scambiatore primario in acciaio INOX AISI 441 e sistema di controllo di combustione autoadattativo ACC (Active Combustion Control), che garantisce funzionalità, massima efficienza e basse emissioni in ogni circostanza. Modulazione di potenza fino a 1:13.

I modelli EXCLUSIVE EVO X R, in combinazione con il termostato Hi, Comfort T100 o con il termostato evoluto T300 (disponibili come accessori), raggiungono la classe di sistema A+.

EXCLUSIVE EVO X R può essere installata all'interno o all'esterno in luogo parzialmente protetto, ossia in luogo in cui la caldaia non è esposta all'azione diretta e all'infiltrazione di pioggia, neve o grandine. La caldaia può funzionare in un campo di temperatura da 0 a 60°C (da -15°C a 60°C con kit resistenze).

EXCLUSIVE EVO X R si distingue per compattezza, flessibilità applicativa e ampia disponibilità di accessori che garantiscono la compatibilità nei box Beretta.

EXCLUSIVE EVO X R è dotata della tecnologia Beretta Hybrid Ready, concepita per integrare e governare le diverse fonti energetiche (gas/elettricità e rinnovabili). Grazie al sistema di comunicazione via BUS, la caldaia è in grado di integrarsi nei sistemi multi-energia Beretta attraverso il pannello di controllo remoto T300 (Energy Manager).

Packaging totalmente PLASTIC FREE certificato FSC con film interni in materiale 100% compostabile e biodegradabile.

Sono dotate di:

- Sistema di combustione autoadattativo ACC (Active Combustion Control). Questo innovativo sistema di controllo, messo a punto da Beretta, garantisce, in ogni circostanza, funzionalità, efficienza e basse emissioni. Il sistema ACC utilizza un sensore di ionizzazione immerso nella fiamma del bruciatore che, tramite le sue informazioni, consente alla scheda di controllo di agire sulla valvola gas che regola il combustibile. Questo sofisticato sistema di controllo consente l'auto regolazione della combustione eliminando la necessità di taratura iniziale. Nasce per funzionare a metano, GPL e aria propanata; trasformazione da un gas all'altro attraverso la sola programmazione GAC, senza bisogno di kit ugelli o diaframmi. EXCLUSIVE EVO X R inoltre può lavorare con miscele di gas naturale e fino al 20% di idrogeno; è stata progettata per operare in futuro con una combustione di idrogeno al 100% tramite un kit di conversione.
- Circolatore modulante ad alta efficienza già collegato idraulicamente ed elettricamente, che viene settato da fabbrica con curva prevalenza 7 metri; disponibile come accessorio circolatore da 7,5 mt. La modulazione avviene in maniera proporzionale alla potenza erogata dal bruciatore.
- Sistema antibloccaggio che avvia un ciclo di funzionamento ogni 24 ore di sosta con selettore di funzione in qualsiasi posizione.
- Scambiatore principale maggiorato circolare in acciaio INOX AISI 441.

## Guida al capitolato

- Bruciatore premix a basse emissioni inquinanti Classe 6 NOx, secondo UNI EN 15502-1, ventilatore, mixer alta modulazione e diaframma gas. Disponibile come accessorio kit con valvola di non ritorno (clapet) per allacciamento a sistemi fumari in pressione positiva.
- Di serie filtro aria integrato in caldaia in fibre poliolefiniche elastiche e resistenti alla rottura.
- Connessioni idrauliche con sequenza di attacchi di tipo DIN e accessori specifici in caso di sostituzione con vecchie caldaie e box incasso.
- Sifone con safety ball all'interno dell'ingombro caldaia.
- Valvola di scarico.
- Trasduttore di pressione.
- Valvola di sicurezza.
- Sonda di ritorno, sonda fumi, e sonda mandata.
- Sistema antigelo automatico, che si attiva quando la temperatura dell'acqua del circuito primario scende sotto i 5°C. Questo sistema è sempre attivo e garantisce la protezione della caldaia fino a una temperatura dell'aria nel luogo di installazione di 0°C (da -15°C a 60°C con kit resistenze).
- Termostato limite.
- Doppio elettrodo, uno per l'accensione e l'altro per la rilevazione fiamma/ionizzazione.
- Trasformatore di accensione.
- Predisposto con tappo presa analisi fumi.
- Vaso di espansione 9 litri.
- Valvola tre vie idraulica (stepper).
- Idrometro.
- Valvola sfogo aria inferiore.
- Pannello di comando con funzione di interfaccia macchina moderno a colori FULL TOUCH. Orientamento verticale. Predisposizione di tutorial. Visualizza le impostazioni relative al sistema e rende possibile l'accesso ai parametri. Nella schermata principale è riportata, nella posizione centrale, la temperatura della sonda sanitario a meno che sia in corso una richiesta di calore, in questo caso viene visualizzata la temperatura di mandata della caldaia, la pressione dell'acqua nell'impianto, e le informazioni relative alla data e all'ora correnti, e, se disponibile, il valore della temperatura esterna rilevata.
- Ingresso OT+ di serie.
- EXCLUSIVO EVO X è compatibile con tutti i prodotti Hi, Comfort.
- EXCLUSIVO EVO X è compatibile con Smart Key.

## Conformità

La caldaia EXCLUSIVO EVO X è conforme a:

- Regolamento (UE) 2016/426
- Direttiva Rendimenti: Articolo 7(2) e Allegato III della 92/42/CEE
- Direttiva Compatibilità Elettromagnetica 2014/30/UE
- Direttiva Bassa Tensione 2014/35/UE
- Direttiva 2009/125/CE Progettazione ecocompatibile dei prodotti connessi all'energia
- Regolamento (UE) 2017/1369 Etichettatura energetica
- Regolamento Delegato (UE) N. 811/2013
- Regolamento Delegato (UE) N. 813/2013
- Norma UNI/TS 11854





RIELLO S.p.A.  
Via Ing. Pilade Riello, 7  
37045 Legnago (VR) – Italia  
tel. +39 0442 630111

[www.berettaclima.it](http://www.berettaclima.it)



Il Servizio Clienti Beretta è a Vostra disposizione  
contattando il seguente numero:

**0442 548901\***

Attivo 24/24 h, 7 giorni su 7, per servizi informativi automatici  
e con operatore da Lunedì - Venerdì: 8.00 - 19.00

\* Al costo di una chiamata a rete fissa secondo il piano tariffario previsto dal proprio operatore

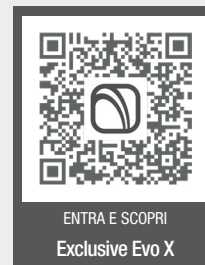

ENTRA E SCOPRI  
Exclusive Evo X

Beretta si riserva il diritto di modificare le informazioni e le specifiche contenute nel presente documento in qualsiasi momento e senza preavviso. I contenuti e le informazioni qui riportati sono da considerarsi esclusivamente a scopo informativo e non hanno l'intento di fornire consulenza legale o professionale. Questo documento, pertanto, non può essere considerato vincolante nei confronti di terzi.

© Riello S.p.A. Tutti i Diritti riservati