

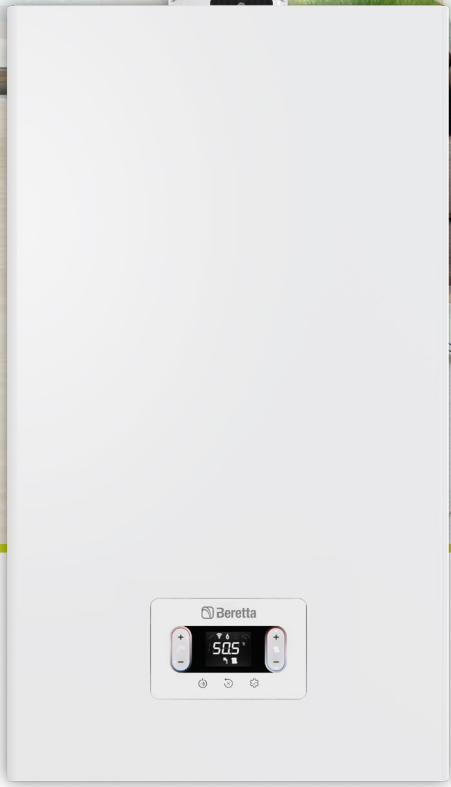

**MURALI CONDENSING**  
con scambiatore in acciaio inox

# CLIAOX



**NUOVA  
INTERFACCIA  
DIGITALE  
TOUCHPAD**



**ALTA  
EFFICIENZA**



**ACQUA CALDA A  
TEMPERATURA  
STABILE**



**SCAMBIATORE  
IN ACCIAIO INOX**



**DIMENSIONI  
RIDOTTE**



**FUNZIONAMENTO  
SILENZIOSO**

# CIAO X, IL COMFORT CHE TI MERITI.

**CIAO, UNA DELLE CALDAIE MURALI PIÙ VENDUTE DI SEMPRE NEL PORTAFOGLIO BERETTA, È STATA COMPLETAMENTE RIPROGETTATA, DANDO VITA AD UNA NUOVA GAMMA A CONDENSAZIONE CON MOLTE CARATTERISTICHE E VANTAGGI INNOVATIVI: CIAO X**

La nuova gamma Beretta **conserva le caratteristiche distintive degli omonimi modelli precedenti** in termini di **affidabilità e semplicità di utilizzo**, aggiungendone molte altre, importanti e innovative: dal nuovo **scambiatore primario in acciaio inox**, all'innovativa **interfaccia touchpad** fino alle **connessioni idrauliche con standard DIN**.

Con CIAO X, Beretta potenzia la ricerca di **comfort e innovazione** nel rispetto dell'ambiente, che rappresenta uno dei punti di forza del marchio, a partire dalle origini. Questa **rinnovata consapevolezza energetica** si traduce in alta efficienza, bassi consumi e un elevato rapporto di modulazione (1:8), che uniti alla flessibilità di installazione, alle dimensioni compatte e al peso contenuto, consentono di collocare CIAO X ai vertici della sua categoria.

Ma c'è di più. CIAO X guarda avanti per le generazioni future. La nuova gamma **può già processare una miscela di idrogeno fino al 20%**, la fonte di energia sostenibile che costituirà la vera svolta ecologica dei prossimi anni.

## LA GAMMA

Ciao X è disponibile in una gamma completa di 5 modelli, per soddisfare le varie esigenze di riscaldamento:

- **CIAO X 25 C** (combinata, con codici dedicati per metano e GPL)
- **CIAO X 30 C** (combinata)
- **CIAO X 15 R** (solo riscaldamento)
- **CIAO X 25 R** (solo riscaldamento)

Le dimensioni compatte e il peso ridotto di CIAO X ne consentono l'installazione praticamente ovunque all'interno dell'abitazione, anche in un pensile in cucina. Il prodotto può essere installato anche all'esterno dell'abitazione (a incasso in BOX o in luogo parzialmente protetto).

# CONTROLLA IL TUO COMFORT CON UN TOUCH

Una delle caratteristiche distintive della nuova CIAO X è l'**interfaccia digitale touchpad**, che coniuga **design e innovazione** con **la facilità d'utilizzo**.

Con un semplice touch su 7 punti del pannello, è possibile accedere in modo intuitivo a tutte le impostazioni e ai parametri della caldaia e dell'impianto.

Ad ogni touch si attiva un **buzzer**, che genera un feedback acustico a conferma dell'operazione.

Il **display LCD** comunica con l'utente e l'installatore attraverso **icone, senza utilizzare testi**, al fine di consentire una comprensione immediata della funzione visualizzata.

## COMUNICAZIONE ATTRAVERSO ICONE



• Direzioni di Navigazione: > <

• Direzioni di Navigazione: ^ v

Regolazione +/- setpoint temperatura acqua calda sanitaria

Regolazione +/- setpoint temperatura riscaldamento

visualizzazione a display della pressione impianto quando la macchina è in stand-by (non in richiesta)

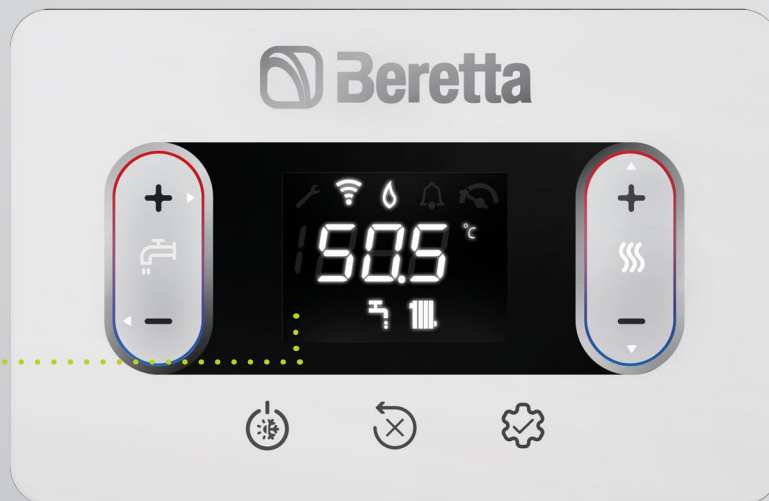

Selezione modalità di funzionamento della caldaia (OFF/ESTATE/INVERNO)

RESET  
eventuale stato di allarme /  
interruzione ciclo di sfianto

INFO/  
ENTER/  
MENU parametri



## OVUNQUE CIAO X

Le **linee morbide ed essenziali** dell'innovativo controllo touch conferiscono a CIAO X un carattere moderno e gradevole, che facilita l'integrazione in ogni contesto. Le **dimensioni compatte e il peso contenuto** permettono alla caldaia di essere facilmente installata praticamente ovunque, non solo all'interno dell'abitazione, ma anche all'esterno (a incasso in box o in luogo parzialmente protetto). CIAO X è quindi **ideale per la**

**sostituzione di vecchie caldaie, sia con sequenza di connessioni DIN che Beretta, grazie alla disponibilità di kit accessori** che ne semplificano la conversione. Un'ampia gamma di accessori completa l'offerta di CIAO X: **kit fumi, filtri acqua compatti** (addolcitore e magnetico) e **copertura delle connessioni idrauliche**, facilitandone l'installazione e armonizzandone l'integrazione, sia in ambienti indoor che outdoor.



**INSTALLAZIONE  
UNIVERSALE**



**FACILITÀ DI  
SOSTITUZIONE**



**FACILITÀ DI  
INTEGRAZIONE**

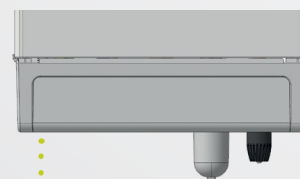

Copertura  
connessioni idrauliche

## TECNOLOGIA E RISPARMIO ENERGETICO

### NUOVO SCAMBIATORE A CONDENSAZIONE IN ACCIAIO INOX

CIAO X è dotata di un nuovo scambiatore primario in acciaio INOX, con **tubo liscio ad elevata sezione**, per assicurare ottima efficienza e pulizia nel tempo. L'acciaio INOX, oltre all'**elevata resistenza all'azione corrosiva della condensa acida**, previene la formazione interna di ossidi e di altri fenomeni elettrochimici tipici in installazione su vecchi impianti. La geometria a spira unica avvolta (circuiti idraulici in serie) assicura **portata costante in tutte le sezioni dello scambiatore** e **previene intrinsecamente fenomeni di intasamento**. L'**accesso frontale** agevola le operazioni periodiche di manutenzione e pulizia della camera di combustione.

### NUOVE FUNZIONI PER UN MAGGIORE COMFORT IN SANITARIO

Nei modelli combinati, lo scambiatore a piastre ad alto rendimento, collegato al circuito primario dell'acqua calda, permette di riscaldare l'acqua sanitaria in modo istantaneo, senza la necessità di un bollitore esterno. Il **nuovo scambiatore sanitario è stato ottimizzato** da Beretta per ottenere **prestazioni elevate e massimo comfort per l'utente finale in termini di stabilità della temperatura e ridotti tempi di attesa**. Questi plus, che pongono CIAO X ai vertici della categoria di riferimento, si traducono in ultima analisi in **risparmio idrico ed energetico, per un maggior rispetto dell'ambiente**.

Ecco alcune tra le funzioni speciali di CIAO X:

- ▶ La funzione **PRERISCALDO** e la sua evoluzione in **PRERISCALDO SMART** sono state concepite per ridurre ulteriormente i consumi di acqua e gas. Queste funzioni permettono, infatti, di mantenere calda l'acqua all'interno del nuovo scambiatore a piastre ad alta efficienza, prodotto nei nostri stabilimenti, riducendo nel contempo i tempi di attesa.
- ▶ La funzione **TOUCH & GO** permette di attivare un preriscaldamento istantaneo, solo per una richiesta specifica.
- ▶ Altre funzioni speciali come **RITARDO SANITARIO, ANTI-OSCILLAZIONE, VENTILATORE SMART** permettono di migliorare le prestazioni della caldaia in condizioni di funzionamento particolarmente difficili, come ad esempio nel caso di temperatura dell'acqua in ingresso molto bassa o molto alta, o una portata d'acqua molto bassa.

### FUNZIONAMENTO SILENZIOSO

L'ottima silenziosità operativa (solo 50 dB sui modelli fino 25kW) rende CIAO X ideale per l'installazione all'interno degli spazi abitati, anche per la sostituzione in una cucina.



SCAMBIATORE  
DI CALORE IN  
ACCIAIO INOX



ACCESSO  
FRONTALE AI  
COMPONENTI



DURABILITÀ



RISPARMIO  
ENERGETICO



ACQUA CALDA A  
TEMPERATURA  
STABILE



TEMPI D'ATTESA  
RIDOTTI



FUNZIONAMENTO  
SILENZIOSO

➤ **NUOVO SCAMBIATORE DI CALORE A CONDENSAZIONE IN ACCIAIO INOX CON ACCESSO FRONTALE**

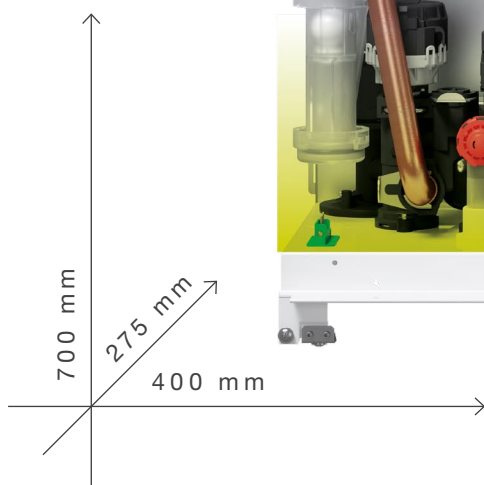

➤ **NUOVO GRUPPO IDRAULICO CON CONNESSIONI DIN**

➤ **AMPIO RANGE DI MODULAZIONE PREMIX:**

8:1

➤ **BASSO NOX: CLASSE 6 (EN 15502)**

➤ **TERMOREGOLAZIONE INCORPORATA** CON SONDA ESTERNA DISPONIBILE COME ACCESSORIO

➤ **CERTIFICAZIONE RANGE RATED** PER ADATTARE LA POTENZA DELLA CALDAIA ALLE REALI RICHIESTE TERMICHE DELL'IMPIANTO

➤ **PROTEZIONE ELETTRICA IPX5D**

➤ **NUOVA FLANGIA FUMI CON COLLARE DI SICUREZZA A RAPIDO SERRAGGIO** E PRESE ANALISI FUMI INTEGRATE

➤ **CIRCOLATORE A BASSO CONSUMO** ( $E_{EE} \leq 0,20$ ), CON CURVA DI PREVALENZA 6 M

➤ **COPERTURA CONNESSIONI IDRAULICHE** E AMPIA GAMMA DI ACCESSORI DISPONIBILI COME OPTIONAL

➤ **COMPATIBILE CON LA NUOVA PIATTAFORMA HI, COMFORT DI TERMOSTATI SMART**, SIA IN MODALITA' ON/OFF CHE WI-FI CON COMUNICAZIONE OTBUS

# HI, COMFORT IL TUO COMFORT A PORTATA DI MANO

CIAO X\* È COMPATIBILE CON HI, COMFORT, LA NUOVA PIATTAFORMA DI SOLUZIONI IOT DI BERETTA, CHE PERMETTE DI GESTIRE IL COMFORT DI CASA IN MANIERA SEMPLICE E INTUITIVA

HI, COMFORT T100 può essere utilizzato come termostato tradizionale o in modalità smart, attraverso la nuova App HI, COMFORT, se abbinato al nuovo Wi-Fi Box HI, COMFORT G100-W. La nuova App è scaricabile gratuitamente per i sistemi Android e iOS e permette di monitorare gli stati, impostare da remoto la temperatura dell'acqua calda sanitaria e definire i setting della caldaia in modo semplice e sicuro.

Inoltre, installare HI, COMFORT T100 è facile e veloce e, in caso di sostituzione di un vecchio termostato, non necessita di interventi sull'impianto elettrico dell'abitazione. HI, COMFORT T100, alimentato a batteria, permette anche l'installazione "senza fili", se si dota l'impianto di un ricevitore in radiofrequenza.

## HI, COMFORT T100

- › Comando completo con display retroilluminato per la gestione del comfort domestico, anche da remoto con Smartphone e Tablet
- › App moderna e semplice da usare, con funzioni innovative
- › Controllo remoto delle caldaie BERETTA in modalità evoluta e di tutte le caldaie in modalità ON/OFF
- › Comunicazione versatile: ON/OFF e OTBus sia Wired (cablata) che Wireless (senza fili)



**INTERFACCIA  
INTUITIVA**



**INSTALLAZIONE  
FACILE E VELOCE**



**ELEVATI STANDARD  
DI SICUREZZA**

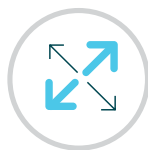

**COMPATIBILITÀ  
ESTESA**



[hi-comfort.com](http://hi-comfort.com)

LA PIATTAFORMA HI, COMFORT, CHE INTEGRA CALDAIE BERETTA DI ULTIMA GENERAZIONE, TERMOSTATI INTELLIGENTI E APP, È L'INIZIO DI UNA NUOVA GENERAZIONE DI COMFORT.

\* In caso di installazione della caldaia all'esterno (a incasso in box o in luogo parzialmente protetto), la possibilità di utilizzo del termostato in modalità Wi-Fi e della Smart Key K100 deve essere verificata in sede di installazione.

# BERETTA GUARDA AL FUTURO

METEO X nasce già predisposta per funzionare con miscele di gas naturale e idrogeno - fino a un massimo del 20% - una tappa significativa nel percorso di decarbonizzazione avviato dall'Unione Europea.



HYDROGEN  
READY  
20%

## CICLO D'IMPIEGO DELL'IDROGENO

L'idrogeno è un gas sicuro e pulito che, miscelato con il gas naturale fino a un rapporto massimo del 20-80%, permette di generare calore e acqua calda sanitaria, con emissioni di CO<sub>2</sub> inferiori rispetto ad altri combustibili\*.

\* Dati tratti da E. A. Polman (2003) "Reduction of CO<sub>2</sub> emissions by adding hydrogen to natural gas", IEA Greenhouse Gas R&D programme, report number PH4/24.

GAS	POTERE CALORIFICO SUPERIORE	EMISSIONI CO <sub>2</sub> RELATIVE
H <sub>2</sub> - contenuto [vol%]	Indice Wobbe relativo [%]	[%]
0	100	100
20	94,7	93,7
100	85,0	13,3

Variazione dell'indice di Wobbe e della riduzione di CO<sub>2</sub> in funzione del contenuto di idrogeno. Si assume che l'idrogeno venga prodotto mediante steam reforming su larga scala e che la CO<sub>2</sub> venga catturata con un tasso di recupero dell'86,7% di CO<sub>2</sub>.

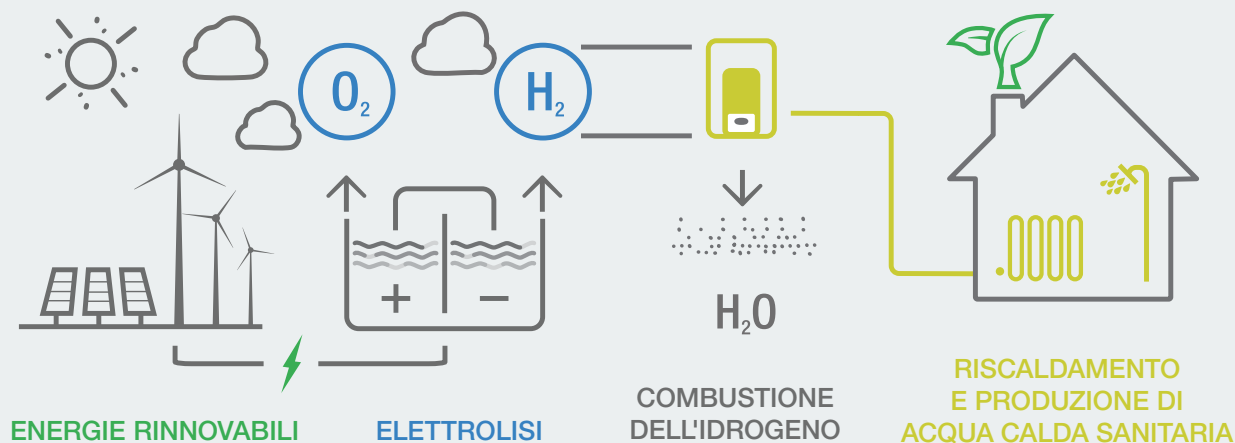

# DISEGNI TECNICI

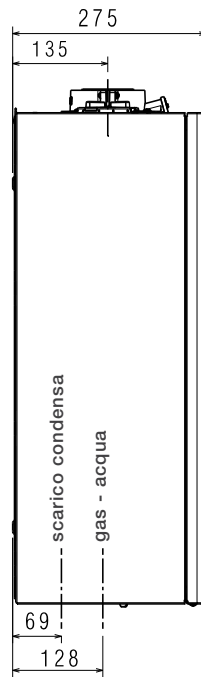
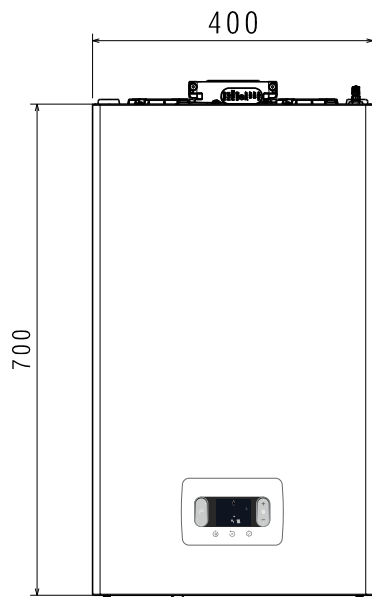

VISTA DALL'ALTO

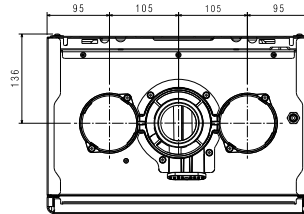

VISTA DAL BASSO

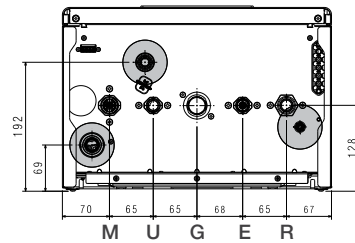

COLLEGAMENTI IDRAULICI DIN

M MANDATA  
U USCITA ACS  
G GAS  
E ENTRATA AFS  
R RITORNO

## TIPOLOGIE SCARICO FUMI

- › Flangia installata di serie
- › Installazione veloce senza necessità di collare esterno
- › Partenza caldaia con scarichi specifici Beretta

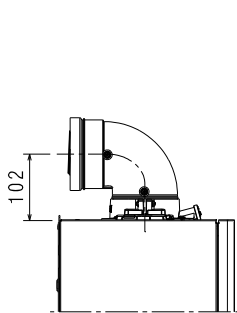

CONDOTTO COASSIALE  
Ø60-100 mm

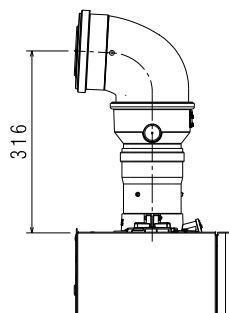

CONDOTTO COASSIALE  
Ø80-125 mm

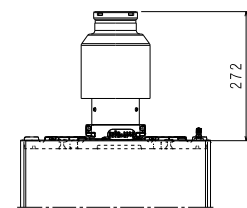

CONDOTTO TIPO  
B22P- B52P

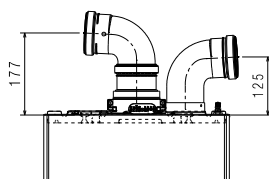

CONDOTTI SDOPPIATI  
Ø80+80 mm

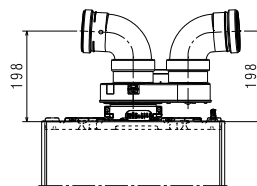

CONDOTTI SDOPPIATI  
Ø80+80 mm  
CON ADATTATORE

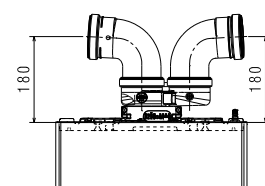

CONDOTTI SDOPPIATI  
Ø80+80 mm  
CON ADATTATORE  
COMPATTO

NEW

# DATI TECNICI



## SPECIFICHE ETICHETTA ENERGETICA (in accordo alla Direttiva ErP)

	UdM	25 C	30 C	15 R <sup>(*)</sup>	25 R <sup>(*)</sup>	
Codice caldaia (alimentazione MTN)		20197875	20197876	20187766	20187767	
Codice caldaia (alimentazione GPL)		20197877	/	/	/	
Classe di efficienza energetica stagionale del riscaldamento	D → A+++ (1)	A	A	A	A	
Classe di efficienza energetica del sanitario	F → A+ (2)	A	A	-	-	
Potenza nominale secondo ErP	pnominale	kW	19	24	15	19
Efficienza energetica stagionale del riscaldamento	ηs	%	93	93	93	93
<b>POTENZA TERMICA UTILE</b>						
Alla potenza termica nominale e a regime di alta temperatura (**)	P4	kW	19,4	24,4	14,5	19,4
Al 30% potenza termica nominale e a regime di bassa temperatura (***)	P1	kW	6,5	8,2	4,9	6,5
<b>EFFICIENZA UTILE</b>						
Alla potenza termica nominale e a regime di alta temperatura (**)	η4	%	87,3	87,6	87,1	87,3
Al 30% potenza termica nominale e a regime di bassa temperatura (***)	η1	%	98,5	98,2	98,7	98,5
<b>CONSUMI ELETTRICI AUSILIARI</b>						
A pieno carico	elmax	W	32	38	32	32
A carico parziale	elmin	W	12	12	12	12
In modalità Stand-by	PSB	W	3	3	3	3
<b>ALTRI PARAMETRI</b>						
Perdite termiche in modalità Stand-by	Pstby	W	30	30	30	30
Consumo energetico annuo	QHE	GJ	42	56	42	42
Livello potenza sonora, all'interno	LWA	dB	50	53	50	50
Emissioni NOx	NOx	mg/kWh	22	22	22	22
<b>PER GLI APPARECCHI DI RISCALDAMENTO COMBINATI</b>						
Profilo di carico dichiarato			XL	XL	-	-
Efficienza energetica dell'ACS	ηwh	%	84	84	-	-
Consumo giornaliero energia elettrica	Qelec	kWh	0,133	0,152	-	-
Consumo giornaliero di combustibile	Qfuel	kWh	23,183	23,306	-	-
Consumo annuo energia elettrica	AEC	kWh	29	33	-	-
Consumo annuo di combustibile	AFC	GJ	18	18	-	-
<b>ALTRE SPECIFICHE TECNICHE</b>						
Portata termica riscaldamento (max-min)		kW	20,0 - 3,1	25,0 - 3,95	15,0 - 3,1	20,0 - 3,1
Portata termica ACS nominale (max-min)		kW	25,0 - 3,1	30,0 - 3,95	25,0 - 3,1	25,0 - 3,1
Tensione di alimentazione		V-Hz	230 - 50	230 - 50	230 - 50	230 - 50
Grado di protezione		IP	IPX5D	IPX5D	IPX5D	IPX5D
Classe NOx			6	6	6	6
<b>RISCALDAMENTO</b>						
Pressione-temperatura max		bar-°C	3-90	3-90	3-90	3-90
Pompa: prevalenza massima disponibile (alla portata di 1000 l/h)		mbar	408	408	408	408
Vaso d'espansione a membrana		l	8	8	8	8
<b>SANITARIO</b>						
Pressione max		bar	8	8	-	-
Produzione ACS a ΔT= 25°C / 30°C / 35°C		l/min	14,3/11,9/10,2	17,2/14,3/12,3	-	-
Portata ACS minima		l/min	2	2	-	-
<b>COLLEGAMENTI GAS E IDRAULICI</b>						
Pressione nominale gas (G20-G31)		mbar	20-37	20-37	20 -37	20 -37
Mandata-Ritorno riscaldamento/Entrata gas		Ø	3/4"	3/4"	3/4"	3/4"
Entrata/Uscita sanitario - Mandata/Ritorno bollitore		Ø	1/2"	1/2"	3/4"	3/4"
<b>DIMENSIONI, PESO</b>						
Dimensioni caldaia (AxLxP)		mm	700x400x275	700x400x275	700x400x275	700x400x275
Peso netto		kg	28,5	30	27,5	29
<b>FUMISTERIA E SCARICO FUMI</b>						
Lunghezza max per scarico concentrato (Ø60-100 mm)		m	5,85	4,85	5,85	5,85
Lunghezza max per scarico sdoppiato (Ø80+80 mm)		m	33+33 <sup>(A)</sup>	27+27 <sup>(B)</sup>	33+33 <sup>(A)</sup>	33+33 <sup>(A)</sup>

(1) Il range della classe di efficienza energetica di questa categoria di prodotti è compreso tra D e A+++.

(2) Il range della classe di efficienza energetica di questa categoria di prodotti è compreso tra F e A+.

(\*) I modelli 'Solo riscaldamento' sono equipaggiati di valvola a tre vie e non prevedono il rubinetto di riempimento

(\*\*) Regime alta temperatura: 60°C in Ritorno e 80°C in Mandata caldaia

(\*\*\*) Regime bassa temperatura: per caldaie a condensazione 30°C, per caldaie a bassa temperatura 37°C e per altri generatori 50°C di temperatura di ritorno (all'ingresso del generatore)

(A) Fino a 52+52 con sdoppiatore orientabile (disponibile come accessorio)

(B) Fino a 45+45 con sdoppiatore orientabile (disponibile come accessorio)

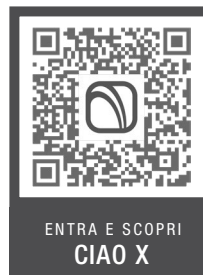

Estensioni della garanzia convenzionale



Per ulteriori informazioni visitare il sito  
[www.berettaservice.it/estensione-garanzia](http://www.berettaservice.it/estensione-garanzia)

La Garanzia Convenzionale e le estensioni di garanzia offerte non pregiudicano i diritti del consumatore previsti dalla legge, ivi inclusi i diritti che possono essere esercitati dal consumatore medesimo nei confronti del venditore in forza della garanzia legale di due anni di cui agli articoli 128 e ss. del Codice del Consumo ("Garanzia Legale"). Il consumatore avrà pertanto la facoltà per i primi due anni dall'acquisto del prodotto di far valere i diritti allo stesso spettanti in base alla Garanzia Legale nei confronti del venditore. Per i clienti business, la Garanzia Legale nei confronti del venditore ha invece una durata di 1 anno dall'acquisto del prodotto.

**Il Servizio Clienti Beretta è a Vostra disposizione  
contattando il seguente numero:**

**0442 548901\***

**Attivo 24/24 h, 7 giorni su 7, per servizi informativi automatici  
e con operatore da Lunedì - Venerdì: 8.00 - 19.00**

\* Al costo di una chiamata a rete fissa secondo il piano tariffario previsto dal proprio operatore.

Beretta si riserva il diritto di modificare le informazioni e le specifiche contenute nel presente documento in qualsiasi momento e senza preavviso. I contenuti e le informazioni qui riportati sono da considerarsi esclusivamente a scopo informativo e non hanno l'intento di fornire consulenza legale o professionale. Questo documento, pertanto, non può essere considerato vincolante nei confronti di terzi.

© Riello S.p.A. Tutti i Diritti Riservati.