

MAX AIR M R E V O





INDICE

[03] INTRO	[12] DATI TECNICI
[04] NOVITÀ	[13] INTERFACCIA
[06] GAMMA	[14] IDRAULICA
[07] DIMENSIONI	[16] SISTEMI IN CASCATA
[08] TECNOLOGIA	[19] GESTIONE

POWER MAX, LA NUOVA PROTAGONISTA IN CENTRALE TERMICA

POWER MAX È LA NUOVA SOLUZIONE DI BERETTA COME SISTEMA MODULARE MURALE A CONDENSAZIONE.

Progettata nei nostri Centri di Ricerca e Sviluppo e industrializzata presso i nostri stabilimenti, POWER MAX è la nuova murale di potenza

di Beretta, che può essere applicata sia in configurazione singola che in cascata, fino a 1120 kW. Completa di tutti gli accessori fumi, idraulici e INAIL, POWER MAX rappresenta la scelta ideale per le centrali termiche di condomini, siti commerciali, palestre, centri sportivi e capannoni industriali. Grazie alla sua flessibilità

installativa, l'affidabilità e la facilità di montaggio, il nuovo sistema modulare a condensazione rappresenta la risposta attuale e vincente di Beretta sia per la realizzazione di nuovi impianti termici, che per la riqualificazione energetica e la sostituzione.

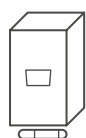

**APPLICAZIONI
STAND ALONE**

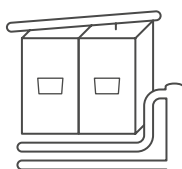

**APPLICAZIONI
IN CASCATA
IN LINEA**

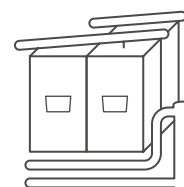

**APPLICAZIONI
IN CASCATA
FRONTE-RETRO**



LOW NOX
CONFORME CLASSE 6



SISTEMI IN CASCATA
FINO A 1120 KW



CONTROLLO
ELETTRONICO
DIGITALE



SCAMBIATORE
BREVETTATO
IN ACCIAIO INOX



CIRCOLATORE DI
SERIE SUI MODELLI
DA 57 A 70 KW



AMPIA GAMMA
ACCESSORI

POWER MAX: UNA NOVITÀ

POWER MAX RAPPRESENTA UNA NOVITÀ NEI GRUPPI TERMICI A CONDENSAZIONE BERETTA.

Tutti i componenti sono stati rivisitati e riprogettati: lo **scambiatore** opera con temperature superficiali ridotte del 18%

per diminuire lo stress termico e aumentare la durata; le già basse **emissioni** inquinanti sono scese sotto i **limiti più restrittivi** (Classe 6 NOx secondo UNI EN 15502); il **controllo di sistema** è 10 volte più veloce del precedente. Una nuova gamma di accessori molto più ricca è ora disponibile a corredo.

- > **NUOVO SCAMBIATORE CONDENSANTE IN ACCIAIO INOX BREVETTATO.**
- > **6 VERSIONI DA 57 A 131 KW, INSTALLABILI IN CONFIGURAZIONI SINGOLA O IN CASCATA.**
- > **POSSIBILITÀ DI CASCATA FINO A 1120 KW CON LOGICHE INTEGRATE IN CALDAIA MANAGING/DEPENDING.**
- > **POSSIBILITÀ DI INSTALLAZIONE IN CASCATA CON TELAIO IN LINEA O FRONTE-RETRO.**
- > **REGOLAZIONE MODULANTE E MODULARE DELLA POTENZA CON INVERSIONE AUTOMATICA DELL'ORDINE DI ACCENSIONE DEI BRUCIATORI.**
- > **GESTIONE CONTEMPORANEA DI DUE CIRCUITI: BOLLITORE, ALTA TEMPERATURA. FINO A 16 ZONE MISCELATE AGGIUNTIVE COME ACCESSORIO.**
- > **COMMUTAZIONE AUTOMATICA ESTATE/INVERNO.**
- > **FUNZIONE ANTI-LEGIONELLA DI SERIE.**
- > **PREDISPOSIZIONE PER GESTIONE A DISTANZA (INGRESSO 0-10 V O MODBUS) CON KIT OPTIONAL.**
- > **DISPONIBILITÀ DI UN'AMPIA GAMMA DI ACCESSORI D'IMPIANTO.**
- > **KIT TRASFORMAZIONE A GAS GPL DI SERIE.**

LA GAMMA

La gamma POWER MAX è disponibile in **6 modelli**, a partire da 57 kW fino a 131 kW. L'installazione può essere **singola** oppure è possibile connettere **in cascata gli apparecchi POWER MAX dello stesso modello** fino a raggiungere la potenza massima di 1,12 MW.



POWER MAX 65 P



POWER MAX 80 P



POWER MAX 100



POWER MAX 110



POWER MAX 130



POWER MAX 150



I **MODELLI P** INDICANO CHE LE CALDAIE HANNO DI SERIE UN CIRCOLATORE INTERNO.

GLI **ALTRI MODELLI** HANNO LA POSSIBILITÀ DI INSTALLARE UN CIRCOLATORE O UNA VALVOLA A 2 VIE (DISPONIBILI COME KIT OPZIONALI).

Modello	Mandata impianto M	Ritorno impianto R	Gas G	Uscita fumi UF	Aspirazione aria AA
POWER MAX 65 P	1" 1/2	1" 1/2	1"	DN80	DN80
POWER MAX 80 P	1" 1/2	1" 1/2	1"	DN80	DN80
POWER MAX 100	1" 1/2	1" 1/2	1"	DN110	DN110
POWER MAX 110	1" 1/2	1" 1/2	1"	DN110	DN110
POWER MAX 130	1" 1/2	1" 1/2	1"	DN110	DN110
POWER MAX 150	1" 1/2	1" 1/2	1"	DN110	DN110

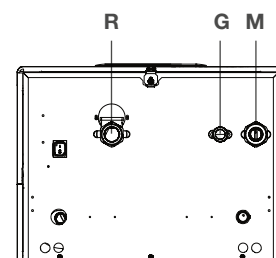
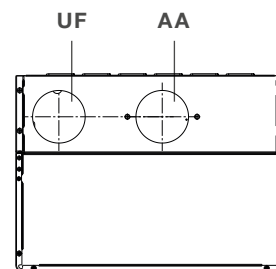

POTENZA COMPATTA

POWER MAX si distingue per la compattezza delle dimensioni, caratteristica sempre più apprezzabile anche in centrale termica, che completa il profilo di elevata flessibilità installativa del prodotto.



LARGHEZZA

600 mm
su tutti i modelli

ALTEZZA

1000 mm
sui modelli
65 P, 80 P, 100, 110

1165 mm
sui modelli 130, 150

PROFONDITÀ

435 mm
su tutti i modelli

TECNOLOGIA: LA COMBUSTIONE

IL NUOVO SCAMBIATORE DI CALORE

Lo scambiatore di calore di POWER MAX, progettato in assoluta simbiosi con il bruciatore a gas premiscelato, rappresenta uno dei **vantaggi tecnologici del sistema**. Dalla buona sinergia tra combustione e scambio termico dipende infatti la miglior trasformazione dell'energia chimica del combustibile in energia termica utile trasmessa all'acqua. Lo scambiatore POWER MAX è realizzato in pregiato **acciaio inox** a garanzia di inalterabilità e affidabilità nel tempo.

Il design, il percorso acqua e le sezioni di

passaggio sono state ottimizzate per **limitare le perdite di carico** e garantire il **migliore trasferimento di calore**. Il risultato è una temperatura di parete più omogenea, sinonimo di **maggior durata** e **miglior rendimento**. Il bruciatore premiscelato è stato inoltre progettato per contenere le emissioni inquinanti al di sotto dei limiti europei più restrittivi, consentendo a Power Max di essere in **Classe 6 NOx** secondo UNI EN 15502, la migliore prevista.

VERSIONI DA 57 A 131 KW

POWER MAX 65 P - 150

- > SCAMBIATORE ELICOIDALE
- > MATERIALE: ACCIAIO INOSSIDABILE
- > DOPPIO TUBO, CON TUBI LISCI CONCENTRICI
- > PROFILO PENTAGONALE PER TUBO INTERNO E CIRCOLARE PER TUBO ESTERNO
- > CIRCOLAZIONE IDRAULICA IN PARALLELO



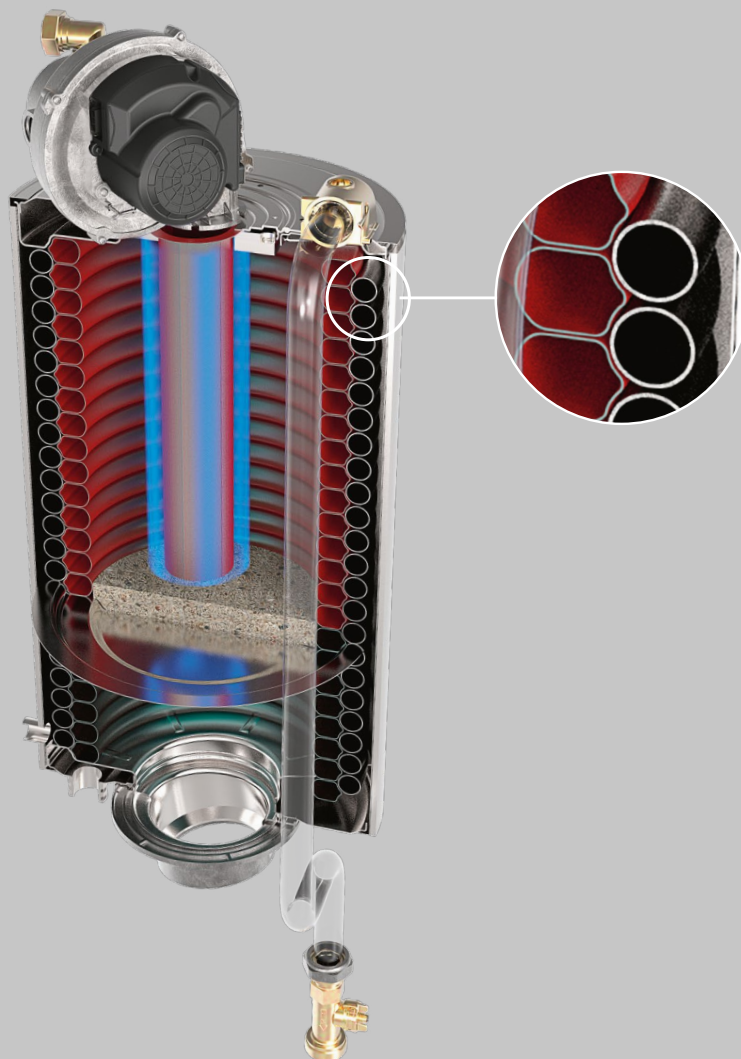

VANTAGGI

Scambiatore di calore a geometrie brevettate, costituito da due tubi lisci in acciaio inox concentrici, aventi rispettivamente sezione pentagonale all'interno e circolare all'esterno, studiate per massimizzare la superficie di scambio, offrire la **massima resistenza alla corrosione** e la **possibilità di lavorare con alti Δt (fino a 40°C)** riducendo i tempi di messa a regime.



VISTA INTERNA RAPPRESENTATIVA
POWER MAX

TECNOLOGIA: LA STRUTTURA

Il modulo termico della POWER MAX è progettato con funzionamento a **camera aperta, convertibile a camera stagna** con l'utilizzo dell'apposito accessorio. Tutti i modelli hanno flussimetro per il controllo della portata minima sul tubo di mandata e sul ritorno il pressostato di minima per

verificare la pressione minima consentita e rilevare la temperatura di ritorno (controllo ΔT) per controllo modulante pompa (PWM). La sonda di temperatura fumi verifica il corretto funzionamento e l'eventuale richiesta di pulizia dello scambiatore.

LEGENDA

- | | |
|--|--|
| 01 PRESA ANALISI FUMI | 11 FLUSSIMETRO |
| 02 RACCORDO SCARICO FUMI | 12 SONDA FUMI |
| 03 VALVOLA GAS | 13 SONDA RITORNO |
| 04 VENTILATORE | 14 PANNELLO DI COMANDO |
| 05 CAMERA DI COMBUSTIONE | 15 ELETTRODO DI ACCENSIONE/ RIVELAZIONE |
| 06 QUADRO ELETTRICO | 16 TERMOSTATO DI SICUREZZA CON RIARMO
MANUALE TRAMITE RESET DA SCHEDA |
| 07 CLAPET FUMI | 17 SONDA MANDATA |
| 08 RUBINETTO DI SCARICO | 18 VALVOLA DI SFIATO AUTOMATICA |
| 09 PRESSOSTATO DI MINIMA
PRESSIONE TARATO A 0,7 BAR | 19 PANNELLATURA |
| 10 CIRCOLATORE (MONTATO DI SERIE SUI
MODELLI P, DISPONIBILE COME ACCESSORIO
PER GLI ALTRI MODELLI) | |

DATI TECNICI

Descrizione			Unità di misura	65 P	80 P	100	110	130	150	
Tipologia apparecchio				Riscaldamento a condensazione B23, B53; B53P						
Combustibile				G20-G25-G30-G31						
Categoria apparecchio				II2H3P						
Camera di combustione				verticale						
Portata termica al focolare nominale massima riferita al PCS (PCI)			kW	63 (57)	76 (68)	100 (90)	108 (97)	124 (112)	146 (131)	
Portata termica al focolare nominale minima riferita al PCS (PCI)			kW	15 (14)	15 (14)	21,6 (19,4)	21,6 (19,4)	24,9 (22,4)	29,2 (26,2)	
Potenza termica utile (nominale)			kW	56	68	88	95	110	129	
Potenza termica nominale massima (80÷60°C)			P4 G20 kW	55,7	67,0	88,3	95,3	109,8	129,0	
Potenza termica nominale massima (50÷30°C)			- G20 kW	61,9	73,9	97,4	105,1	121,1	142,1	
Potenza termica nominale massima (60÷40°C)			- G20 kW	59,6	71,4	93,8	101,1	116,2	137,3	
Potenza termica 30% con ritorno 30°C			P1 G20 kW	18,7	22,3	29,4	31,7	36,6	43,0	
Potenza termica nominale minima (80÷60°C)			- G20 kW	13,5	13,5	19,2	19,2	22,1	26	
Classe di efficienza in riscaldamento			D → A+++ ^(***)	A	A	-	-	-	-	
Efficienza energetica stagionale del riscaldamento d'ambiente			η _s	%	93,1	93,1	-	-	-	
Efficienza a portata termica nominale e regime di Alta temperatura PCS (PCI)			η ₄ utile P _n (60÷80°C)	%	88,4 (98,3)	88,2 (97,9)	88,3 (98,0)	88,2 (97,9)	88,6 (98,3)	88,2 (97,9)
Efficienza al 30% della portata termica nominale e regime di bassa temperatura PCS (PCI)			η ₁ utile 30% di P _n	%	98,2 (109,2)	98 (108,8)	98,1 (108,9)	98 (108,8)	98 (108,8)	98,1 (108,9)
Perdite al camino a bruciatore funzionante a P _n max (80÷60°C)				%	2,3	2,3	2,5	2,6	2,5	2,6
Perdite al camino a bruciatore funzionante a 30% P _n (50÷30°C)				%	0,5	0,5	0,6	0,6	0,5	0,6
Perdite termiche in modalità Standby			P _{stby}	W	72	87	115	124	143	168
				%	0,1	0,1	0,1	0,1	0,1	0,1
Consumo energetico annuo			QHE	GJ	117	141	-	-	-	-
Rumorosità (potenza sonora)			LWA alla P max	dB(A)	53	54	55	56	57	57
Emissioni (*)			NOx (riferito al PCS)	mg/kWh	34,2	36,4	38,1	38,7	39,3	46,1
Emissioni alla portata max /min G20			CO ₂	%	9 - 9	9 - 9	9 - 9	9 - 9	9 - 9	9 - 9
			CO	ppm	79/6,5	90/6,5	81/7,5	91,5/7,5	89/4,6	91,5/5,6
Portata termica nominale massima (PCI)			G25	kW	53	65	85	93	107	127
Portata termica nominale minima (PCI)			G25	kW	13	13	18,1	18,5	21,4	24,5
Emissioni alla portata max /min G25			CO ₂	%	9 - 9	9 - 9	9 - 9	9 - 9	9 - 9	9 - 9
			CO	ppm	92/7	93,5/7	84/8	94/8	92/6	95/7
Emissioni alla portata max/min G30			CO ₂	%	10,4-10,4	10,4-10,4	10,4-10,4	10,4-10,4	10,4-10,4	10,4-10,4
			CO	ppm	138/10	142/10	148/11	159/11	172/13	180/15
Emissioni alla portata max/min G31			CO ₂	%	10,4-10,4	10,4-10,4	10,4-10,4	10,4-10,4	10,4-10,4	10,4-10,4
			CO	ppm	142/11	147/11	153/12	163/12	177/14	185/16
Temperatura fumi a P. max e P. min 80÷60°C				°C	71/61	72/61	76/62	78/62	75/61	77/61
Temperatura fumi a P. max e P. min 50÷30°C				°C	45/33	46/33	47/35	49/35	45/33	48/35
Portata massica fumi (**)				Kg/s	0,025	0,03	0,04	0,046	0,05	0,06
Resistenza lato acqua (ΔT 20°C)				mbar	-	-	160	210	350	510
Prevalenza utile disponibile (ΔT 20°C)				mbar	490	390	-	-	-	-
Pressione massima di esercizio				bar	6					
Pressione minima di funzionamento				bar	0,7					
Temperatura massima ammessa				°C	100					
Temperatura di intervento termostato di blocco				°C	95					
Temperatura di regolazione (min / max)				°C	30 / 80					
Contenuto d'acqua modulo termico				l	15	15	17	17	23	25
Max. produzione condensa al 100% pot. nom. (50÷30°C)				l/h	8,9	10,1	13,6	15	17,5	19,8
Alimentazione Elettrica				V-Hz	230-50					
Gradi di protezione elettrica				IP	IPX4D					
Potenza elettrica assorbita a pieno carico			Elmax	W	63	77	150	203	205	302
Potenza elettrica assorbita a carico parziale			Elmin	W	30	30	36	31	44	45
Potenza elettrica assorbita in modalità stand-by			P sb	W	13	13	6	6	6	8
Peso netto				kg	64	64	69	69	84	90

(*) Valori ponderali calcolati secondo norma EN 15502.

(**) Valori riferiti alla pressione atmosferica sul livello del mare.

(***) Il range della classe di efficienza energetica di questa categoria di prodotti è compresa tra D e A+++.

INTERFACCIA UTENTE



POWER MAX È DOTATA DI UN PANNELLO DI CONTROLLO MODERNO E USER-FRIENDLY, PROVVISORIO DI COPERTURA.

L'INTERFACCIA È CARATTERIZZATA DA UN DISPLAY RETROILLUMINATO CHE COMUNICA CON L'UTENTE/INSTALLATORE ATTRAVERSO ICONE, IN MANIERA SEMPLICE E INTUITIVA.

INFORMAZIONI PRIMARIE INTERFACCIA COMANDI

- 01 Display retroilluminato
- 02 Tasto MENU/RESET: permette di accedere al menu principale e di ripristinare il funzionamento dopo un arresto per anomalia
- 03 Tasti di navigazione
- 04 Interruttore principale (posizionato sulla parete inferiore dell'apparecchio)

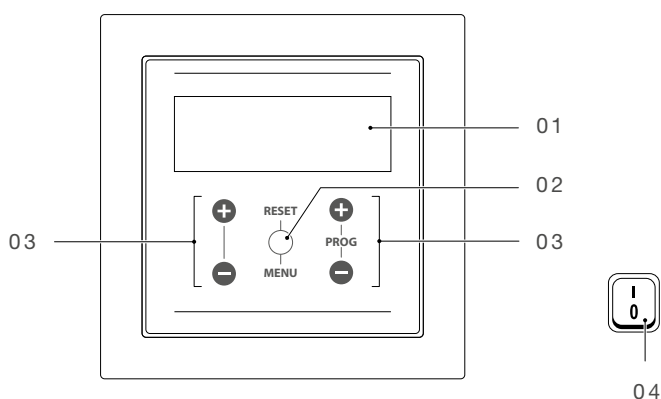

INFORMAZIONI SECONDARIE VISUALIZZAZIONE DISPLAY

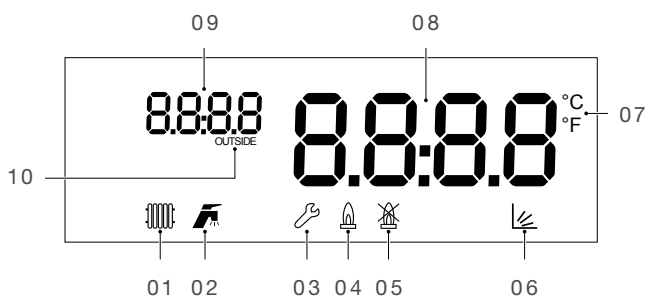

- 01 Icona visualizzata quando la modalità riscaldamento è abilitata. Lampeggiante quando c'è una richiesta calore
- 02 Icona visualizzata quando la modalità produzione ACS è abilitata. Lampeggiante quando c'è una richiesta di acqua calda sanitaria
- 03 Icona visualizzata quando si entra nel menu "Installatore" o "Costruttore"
- 04 Icona visualizzata quando il bruciatore dell'apparecchio è acceso
- 05 Icona visualizzata quando si verifica un errore Permanente o Temporaneo
- 06 Icona visualizzata quando è attivo il funzionamento in modalità climatica (Par. 2001= 1 o 2)
- 07 Temperatura in Celsius/Fahrenheit
- 08 Display numerico grande: visualizzazione del valore corrente
- 09 Display numerico piccolo: visualizzazione pressione sistema o numero parametro
- 10 Icona visualizzata quando è collegata la sonda esterna

L'IDRAULICA

CIRCOLATORI

I moduli termici **POWER MAX 65 P** e **POWER MAX 80 P** sono equipaggiati di circolatore.

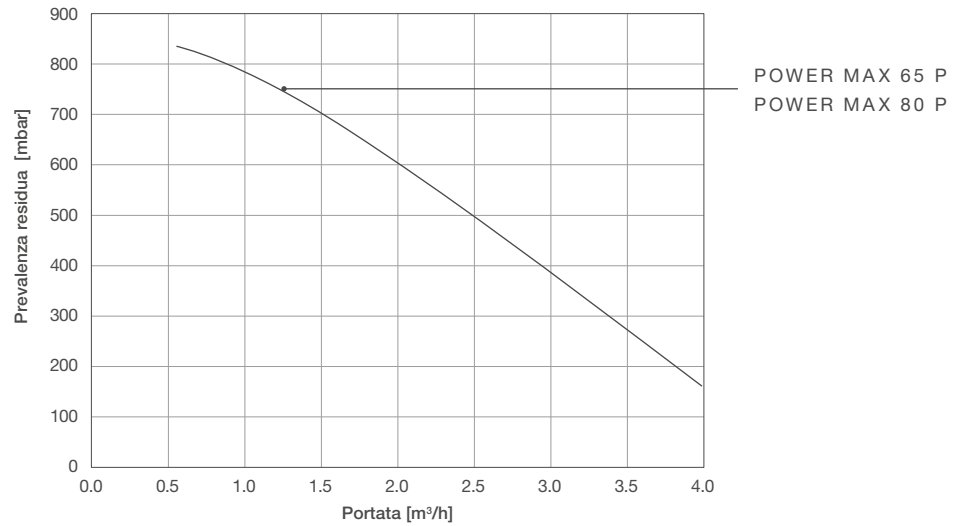

PERDITE DI CARICO LATO ACQUA DEI GENERATORI

I moduli termici **POWER MAX 100**, **POWER MAX 110**, **POWER MAX 130** e **POWER MAX 150** sono **privi di circolatore che deve essere installato internamente o esternamente all'apparecchio**. Per il suo dimensionamento considerare le perdite di carico lato acqua del modulo termico, riportate di seguito nel grafico.

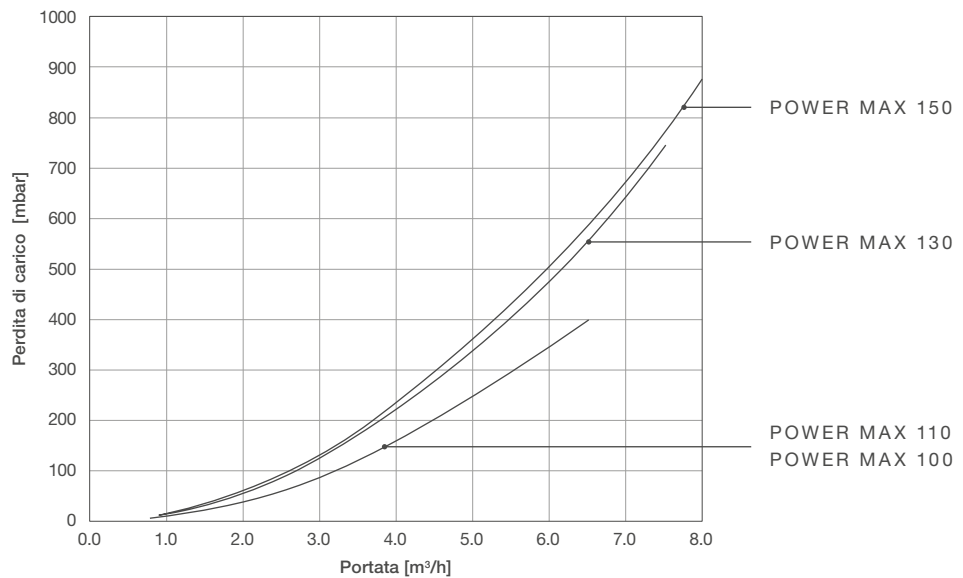

KIT POMPA DI INIEZIONE

Per i modelli POWER MAX 100, POWER MAX 110, POWER MAX 130 e POWER MAX 150 privi di circolatore, sono disponibili dei kit pompa che sono installabili internamente o esternamente all'apparecchio. Di seguito sono riportate le curve caratteristiche dei tre circolatori disponibili.

**CIRCOLATORE
INSTALLABILE SUI
MODELLI POWER MAX
100, 110 E 130.**

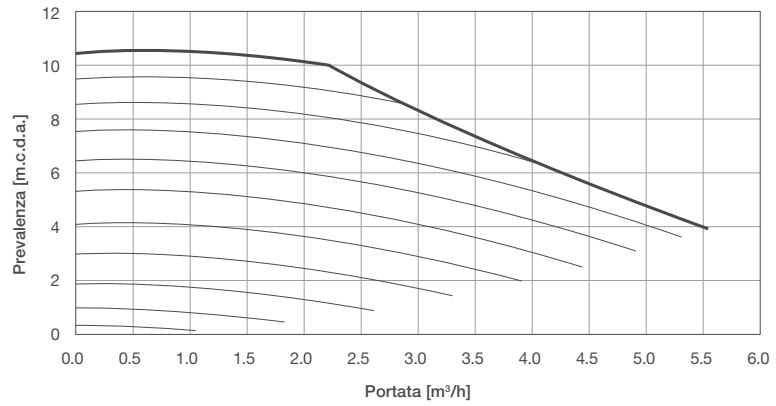

**CIRCOLATORE
INSTALLABILE SUI
MODELLI POWER
MAX 130 (ALTA
PREVALENZA)
E 150 (SOLO IN BASSA
PREVALENZA).**

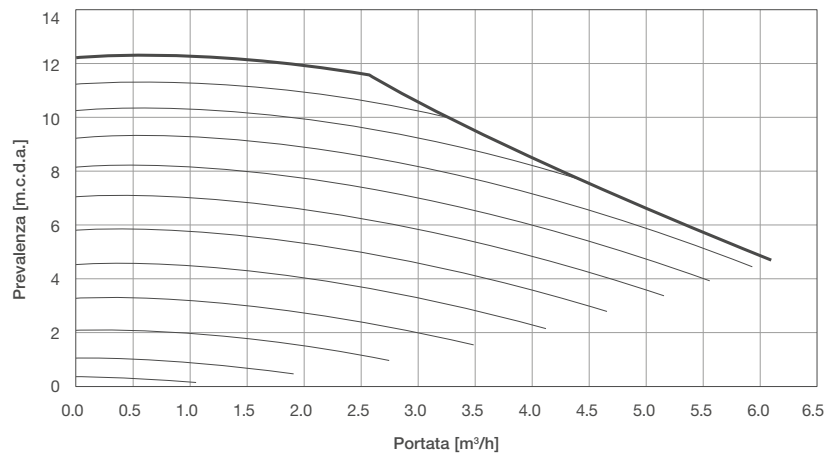

**CIRCOLATORE
INSTALLABILE SUI
MODELLI POWER
MAX 150.**

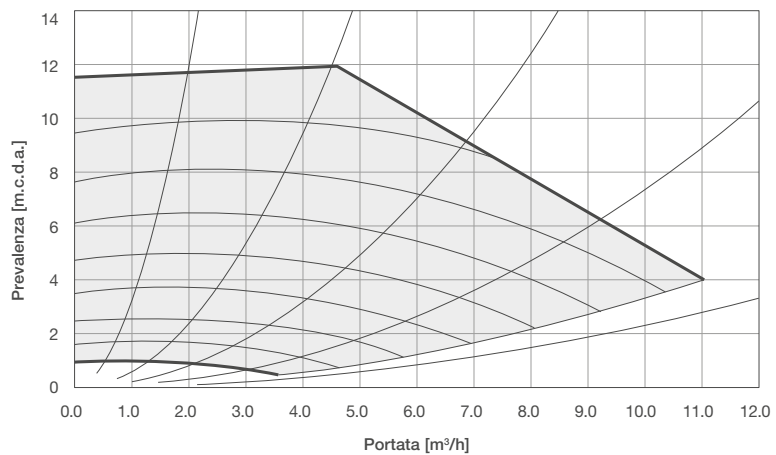

DIECI BUONI MOTIVI PER SCEGLIERE I SISTEMI IN CASCATA POWER MAX

MASSIMI RENDIMENTI IN OGNI CONDIZIONE

La modulazione di un sistema in cascata Power MAX è notevolmente superiore a quello di una singola caldaia. Infatti mediante il controllo del numero di moduli termici in funzione, il sistema ottimizza la potenza erogata in base alle effettive richieste. Nelle medie stagioni, primavera e autunno, quando la richiesta è più bassa per via delle condizioni climatiche favorevoli oppure in edifici con fabbisogni molto variabili in funzione delle presenze (Hotel e Ristoranti), il regolatore di cascata attiverà le sole caldaie necessarie, garantendo la potenza necessaria per soddisfare il fabbisogno.

CONTINUITÀ DI SERVIZIO SENZA PREOCCUPAZIONI

I sistemi Power MAX in cascata sono molto più affidabili delle caldaie monoblocco. L'eventuale fermo di un motore non coinvolgerebbe il resto del sistema che continuerebbe a funzionare per soddisfare il fabbisogno termico.

MIGLIORE SCELTA PER LA SOSTITUZIONE

La modularità dei sistemi Power MAX è la soluzione giusta nel caso di sostituzione di centrali termiche con accesso difficile: ciascun modulo termico è facilmente trasportabile e ha dimensioni e pesi ridotti.

MASSIMA CONVENIENZA NELLA SOSTITUZIONE

L'elevata efficienza del sistema, unita alla tecnologia a condensazione, rendono il sistema Power MAX soluzione ideale nelle riqualificazioni energetiche. Non occorre aspettare la rottura della caldaia esistente in quanto le spese per la sostituzione si ripagano in pochi anni grazie al risparmio sulla bolletta del gas.

MASSIMO RISPETTO PER L'AMBIENTE

I moduli termici Power MAX hanno ottenuto la migliore classe di emissione di NOx (Classe 6 secondo UNI EN 15502) grazie al bruciatore a premiscelazione totale, con micro fiamma. Inoltre il sistema in cascata gestisce l'accensione dei bruciatori, attivando solo quelli necessari al fabbisogno termico del momento, riducendo le emissioni di CO₂.

MASSIMA FACILITÀ PER LA MANUTENZIONE

La gamma Power MAX è progettata per una facile manutenzione con accesso frontale diretto a tutti i componenti interni. Nel sistema in cascata la manutenzione del singolo modulo può avvenire anche lasciando il resto dei componenti in funzione.

MASSIMA OTTIMIZZAZIONE DEGLI SPAZI

Il sistema Power MAX in cascata è progettato per occupare il minor spazio possibile, in modo da essere idoneo sia nei condomini sia in edifici commerciali. Le dimensioni compatte del singolo modulo (1000x600x435 mm) ed un telaio innovativo in grado di accogliere più di 1 MW in 2,6 m², consentono l'installazione anche in centrali termiche di dimensioni ridotte.

MASSIMA FLESSIBILITÀ

Il sistema Power MAX è idoneo per centrali termiche in cui gli spazi sono ridotti: grazie all'ampia gamma di kit accessori, Power MAX viene proposta con installazione stand alone con staffaggio a muro o in cascata con installazione in linea back to back (fronte/retro). Inoltre è possibile scegliere la potenza e la configurazione in base al fabbisogno e allo spazio a disposizione.

MASSIMA FACILITÀ DI INSTALLAZIONE

I moduli termici Power MAX in cascata sono facilmente installabili grazie all'ampia quantità di kit accessori a disposizione. Ogni singolo modulo può essere trasportato separatamente in centrale termica transitando facilmente attraverso qualsiasi porta. L'installatore dovrà solamente unire moduli e kit tra loro con operazioni semplici, comode e veloci.

MASSIMA AMPIEZZA DI MODULAZIONE E VELOCITÀ DI GESTIONE ELETTRONICA

Le caldaie Power Max hanno al loro interno una scheda elettronica in grado di gestire impianti complessi grazie alla precisione dei programmi di calcolo e alla velocità di elaborazione. Con l'elettronica di serie e in aggiunta al kit accessori di fumisteria e idraulica è possibile gestire fino a 10 moduli in cascata avendo così un elevatissimo rapporto di modulazione.

MASSIMA FLESSIBILITÀ APPLICATIVA

Ciascun modello di Power MAX può essere applicato in cascata fino a 10 moduli, a eccezione di POWER MAX 150 che conta fino a 8 moduli. Considerando la somma delle configurazioni in linea e fronte-retro, la gamma POWER MAX permette di realizzare 104 tipologie di configurazioni in cascata, che in aggiunta alle applicazioni singole dei diversi modelli totalizza ben **110 applicazioni**.

Il numero aumenta significativamente se, a queste configurazioni, aggiungiamo scambiatore a piastre e separatore idraulico come kit accessori. Questa adattabilità permette a Power MAX di distinguersi nel panorama di riferimento delle caldaie di potenza, un plus sempre più apprezzato anche in centrale termica.

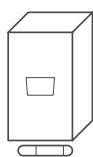

CONFIGURAZIONI SINGOLE

6

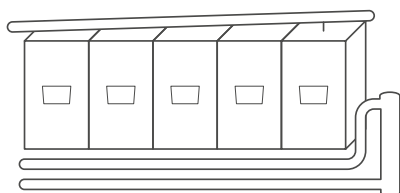

CONFIGURAZIONI CASCATA IN LINEA

52

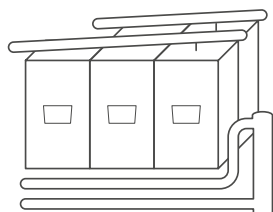

CONFIGURAZIONI CASCATA BACK-TO-BACK

52

IL RANGE DI POTENZA PER LE APPLICAZIONI IN CASCATA

Tabella riassuntiva del range di potenza per ciascun modello applicato in cascata

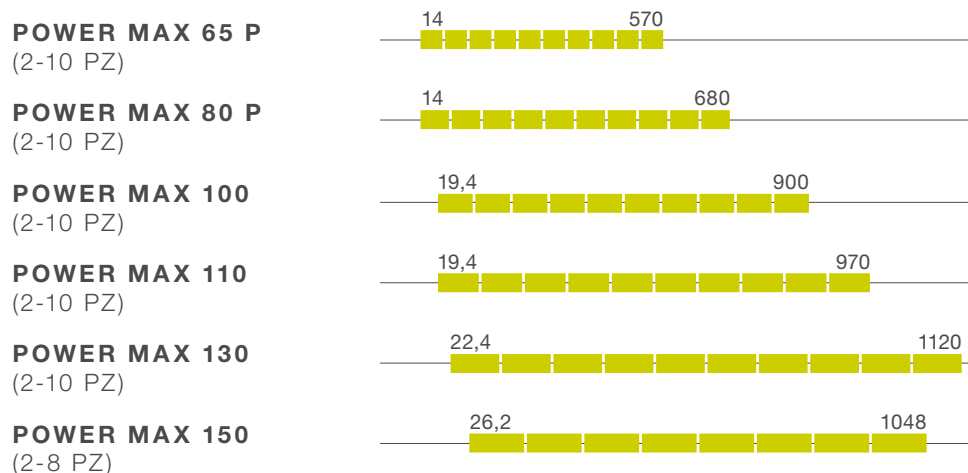

POWER MAX, DIMENSIONI CASCATA

APPLICAZIONI IN CASCATA IN LINEA

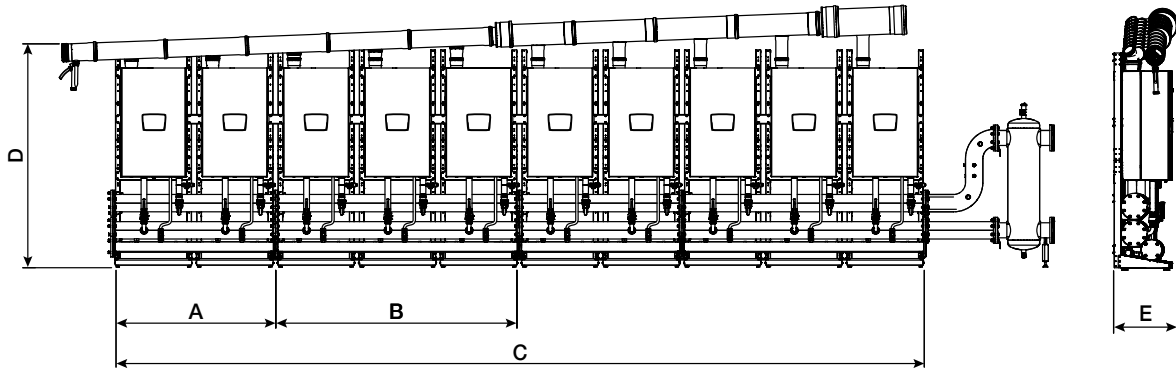

Descrizione		65 P	80 P	100	110	130	150
A	mm	1494	1494	1494	1494	1494	1494
B	mm	2242	2242	2242	2242	2242	2242
C (10 moduli)	mm	7472	7472	7472	7472	7472	5978 (max 8 moduli)
D	mm	2051	2051	2051	2051	2221	2221
E	mm	525	525	525	525	525	525

APPLICAZIONI IN CASCATA FRONTE-RETRO

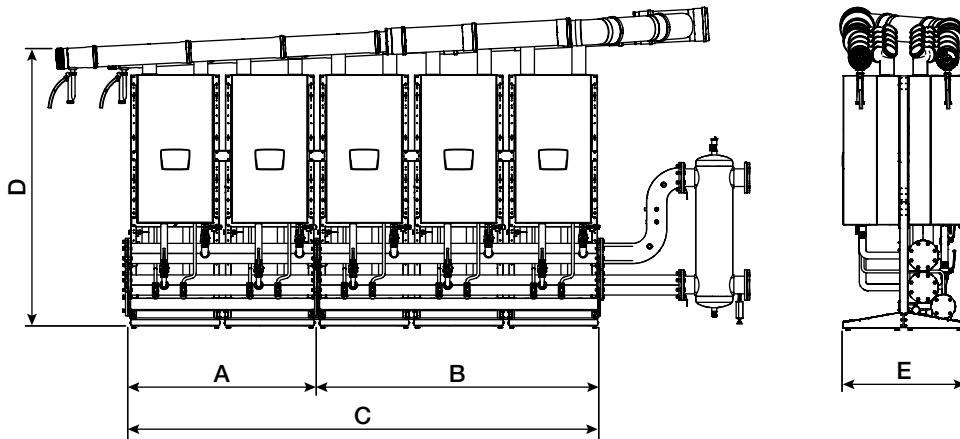

Descrizione		65 P	80 P	100	110	130	150
A	mm	1494	1494	1494	1494	1494	1494
B	mm	2242	2242	2242	2242	2242	2242
C (5+5 moduli)	mm	3740	3740	3740	3740	3740	2988 (max 4+4 moduli)
D	mm	2051	2051	2051	2051	2221	2221
E	mm	970	970	970	970	970	970

COMANDO REMOTO E GESTIONE ZONE AGGIUNTIVE

Il comando remoto è un accessorio che permette la gestione oraria del generatore e di eventuali zone aggiuntive a cui deve essere abbinato il modulo gestione zone aggiuntive. Il comando remoto è assolutamente indispensabile in caso di presenza di sistemi che comunicano con protocollo MODBUS.

INTERFACCIA COMANDI

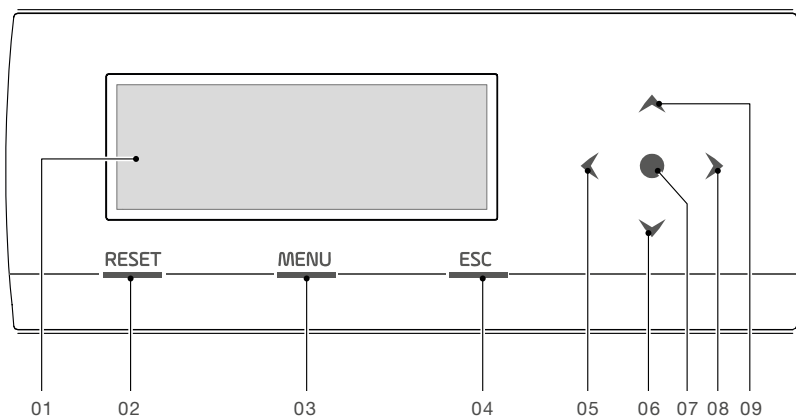

LEGENDA

- 01 Display retroilluminato da 255x80 punti (106,4x39,0mm)
- 02 Tasto RESET: permette di ripristinare il funzionamento dopo un arresto per anomalia
- 03 Tasto MENU: permette di accedere al menu principale
- 04 Tasto ESC: nella navigazione tra menu permette di uscire da una voce di menu e tornare a quella precedente
- 05/09 Tasti di navigazione ◀, ▼, ●, ▶, ▲

ACCESSORIO GESTIONE ZONE AGGIUNTIVE

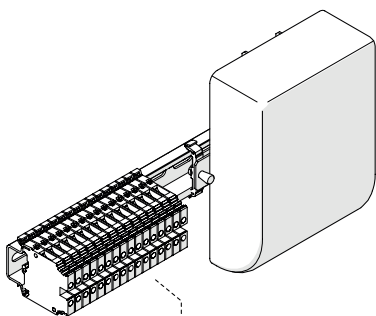

L'accessorio per la gestione delle zone aggiuntive deve essere posizionato all'esterno del generatore, su barra DIN posta all'interno di un quadro elettrico. Esso dispone di tutti gli ingressi e le uscite per il comando di un impianto di tipo miscelato. Per il corretto funzionamento è obbligatorio prevedere la sonda di temperatura per l'impianto miscelato.

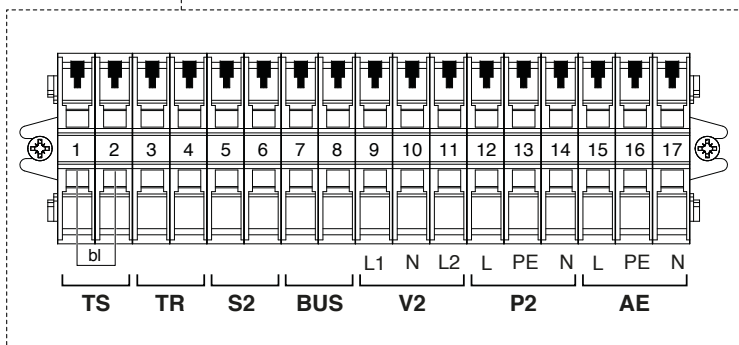

LEGENDA

- TS Termostato di sicurezza
- TR Termostato di regolazione (zona)
- S2 Sonda mandata (zona)
- BUS Bus di scheda
- V2 Valvola miscelatrice (zona)
- P2 Circolatore di zona



Il Servizio Clienti Beretta è a Vostra disposizione
contattando il seguente numero:

0442 548901*

Attivo 24/24 h, 7 giorni su 7, per servizi informativi automatici
e con operatore da Lunedì - Venerdì: 8.00 - 19.00

* Al costo di una chiamata a rete fissa secondo il piano tariffario previsto dal proprio operatore.

